

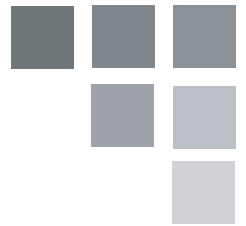

**Dishwasher Installation  
Instructions  
Instructions d'installation  
lave-vaisselle**

**MODEL • MODÈLE  
DDW1801MW / DDW1802EBLS**



# CONTENTS

## TABLE DES MATIÈRES

### BUILT IN DISHWASHER

**Installation Instructions** .....1-19

- Dishwasher Safety
- Installation Requirements
- Installation instructions

### LAVE-VAISSELLE ENCASTRÉ

**Instructions d'installation**.....20-38

- Sécurité de lave-vaisselle
- Exigences d'installation
- Instructions d'installation



### CAUTION:

Read and follow all safety rules and operating instructions before first use of this product.



### PRÉCAUTION :

Veuillez lire attentivement les consignes de sécurité et les instructions d'utilisation avant l'utilisation initiale de ce produit.

# DISHWASHER SAFETY

**⚠ WARNING:**

**Tip Over Hazard**

- Do not use dishwasher until completely installed.
- Do not push down on open door.
- Doing so can result in serious injury or cuts.

**Safety Tips:**

- Slowly open dishwasher door while someone grasps the rear of the dishwasher. Remove shipping materials, drain hose and lower rack. Close dishwasher door until latched.
- Observe all governing codes and ordinances.
- Install this dishwasher as specified in these instructions.
- Installation should be performed by a qualified service technician. The dishwasher must be installed to meet all electrical and plumbing national and local codes and ordinances.

## INSTALLATION REQUIREMENTS

**Tools and Parts:**

Gather the required tools and parts before starting installation.

| Tools Needed for All Installations  | Parts Needed for All Installations   |
|---|--|
| <ul style="list-style-type: none"> <li>• Phillips screwdriver</li> </ul>                                    | <ul style="list-style-type: none"> <li>• 90° elbow with 3/8" N.P.T. external threads on one end. (The other end must fit your water supply line).</li> </ul> |
| <ul style="list-style-type: none"> <li>• Flat - blade screwdriver</li> </ul>                                | <ul style="list-style-type: none"> <li>• Thread seal tape</li> </ul>   |
| <ul style="list-style-type: none"> <li>• 5/16" and 1/4" nut drivers</li> </ul>                              | <ul style="list-style-type: none"> <li>• 3 UL listed wire nuts</li> </ul>  |
| <ul style="list-style-type: none"> <li>• Measuring tape or ruler</li> </ul>                                 | <ul style="list-style-type: none"> <li>• One 1-1/2"-2" screw type clamp</li> </ul>   |
| <ul style="list-style-type: none"> <li>• 6" adjustable wrench</li> </ul>                                    |  |
| <ul style="list-style-type: none"> <li>• Small level</li> </ul>   | <b>Parts Needed for New Installations</b>  |
| <ul style="list-style-type: none"> <li>• Flashlight</li> </ul>  | <ul style="list-style-type: none"> <li>• Copper tubing (3/8" recommended)</li> </ul>   |
| <ul style="list-style-type: none"> <li>• Shallow pan</li> </ul>   | <ul style="list-style-type: none"> <li>• Clamp connector to fit a 7/8" (22.2 cm) diameter hole</li> </ul>  |
|   | <ul style="list-style-type: none"> <li>• One 1-1/2" -2" screw type clamp if connecting to waste-tee</li> </ul>   |
| <b>Tools Needed for New Installations</b>   |  |
| <ul style="list-style-type: none"> <li>• Electric drill with 1/2", 3/4" and 1-1/2" hole saw bits</li> </ul> |  |
| <ul style="list-style-type: none"> <li>• Small tube cutter</li> </ul>                                       |  |

**Parts Supplied:**

- A. 2 – # 8 x 5/8" Phillips flat head wood screws
- B. 4 – Phillips head, color matched toekick screws

Make sure these parts are included.  
See separate parts list for accessories available for your dishwasher.

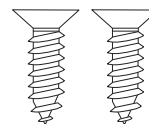

**A**

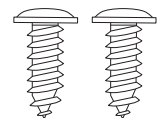

**B**

# INSTALLATION REQUIREMENTS

## Location Requirements:

- Do not run drain lines, water lines or electrical wiring where they can interfere with or contact dishwasher motors or legs.
- The location where the dishwasher will be installed must provide clearance between motors and flooring. Motors should not touch the floor.
- Do not install dishwasher over carpeted flooring. Protect dishwasher and water lines leading to dishwasher against freezing. Damage from freezing is not covered by the warranty.

Check location where dishwasher will be installed. The location must provide:

1. Easy access to water, electricity and drain.
2. Convenient access for loading and unloading dishes. Corner locations require a 2" (5.1 cm) minimum clearance between the side of the dishwasher door and the wall or cabinet.
3. There must be a minimum of 25-5/8" (65.1 cm) in front of dishwasher to allow door to open fully.

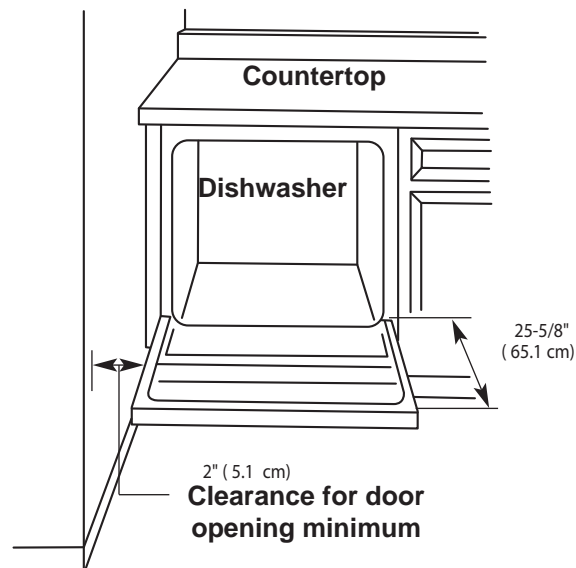

4. Square opening for proper operation and appearance.
5. Cabinet front perpendicular to floor.
6. Level floor. (If floor at front of opening is not level with floor at rear of opening, shims may be needed to level dishwasher.) **NOTE: To prevent shifting during dishwasher operation, shims must be securely attached to the floor.**

If dishwasher will be left unused for a period of time or in a location where it may be subject to freezing, have it winterized by authorized service personnel.

Make sure pipes, wires and drain hose are within the shaded area shown in the "Cutout dimensions" section.

**Helpful Tip: If the floor in the dishwasher opening is uneven (example: tile flooring only partway into opening) you will need to take special care in measuring dimensions and in leveling dishwasher.**

# INSTALLATION REQUIREMENTS

## Product Dimensions:

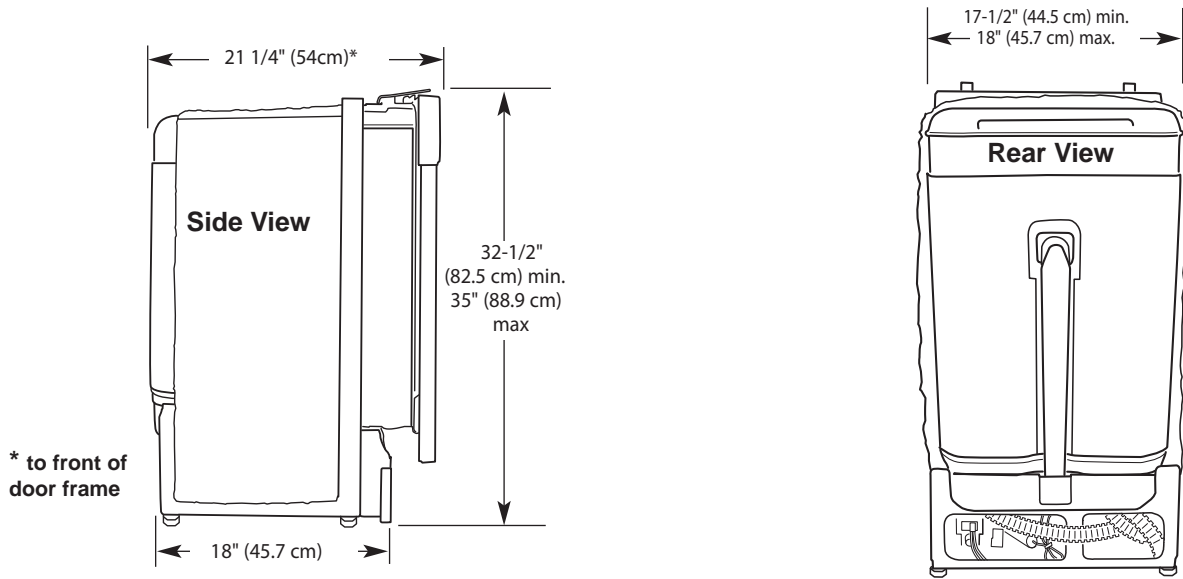

## Cut-out dimensions

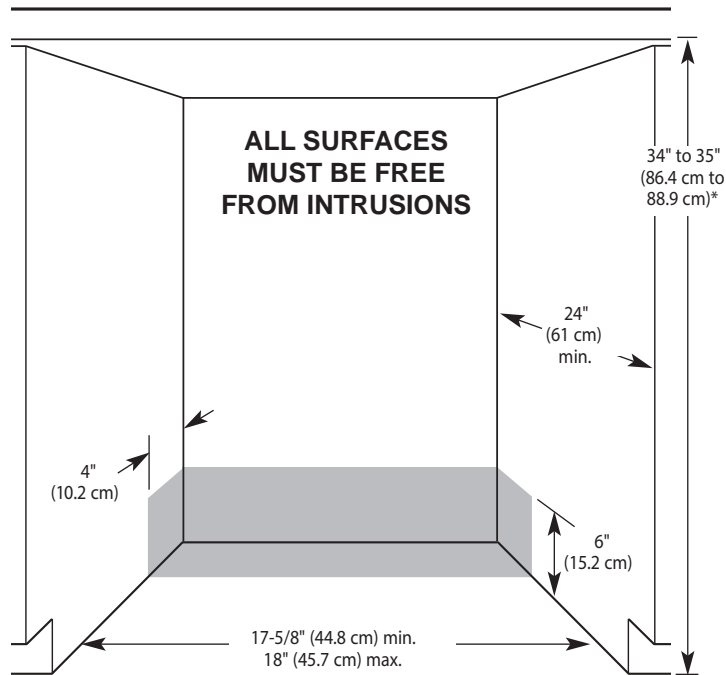

\*Underside of countertop to floor.

Cut holes in shaded area of cabinet walls or floor for plumbing and electrical service.

**Note: ADA installation, 32-1/2" (82.5 cm) beneath 34" (86.4 cm) high countertops may be accomplished by adjusting the toekick and leveling legs.**

# INSTALLATION INSTRUCTIONS

## Drain Requirements:

- Use the new drain hose supplied with your dishwasher. If this is not long enough, use a new drain hose with a maximum length of 10 feet (3.05 m) that meets all current AHAM/IAPMO test standards, is resistant to heat and detergent, use 5/8" (1.58cm) or 7/8" (2.2cm) inside diameter hose and a coupler to connect the two hose ends. Secure the connection with two clamps
- Connect drain hose to waste tee or disposer inlet above drain trap in house plumbing and 32" (81.3 cm) minimum above the floor. It is recommended that the drain hose either be looped up and securely fastened to the underside of the counter, or be connected to an air gap.
- Use an air gap if the drain hose is connected to house plumbing lower than 18" (45.7 cm) above floor.
- Use 1/2" minimum I.D. drain line fittings.
- Do not connect drain lines from other devices to the dishwasher drain hose.

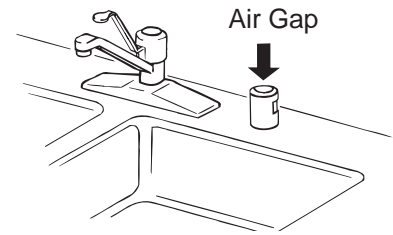

## Water Supply Requirements:

- A hot water line with 20-120 psi (138-862 kPa) water pressure.
- 120°F (49°C) water at dishwasher.
- 3/8" O.D. copper tubing with compression fitting or flexible stainless steel braided fill line (1/2" minimum plastic tubing is not recommended).
- A 90° elbow with 3/8" N.P.T. external pipe threads on one end.

NOTE: Do not solder within 6" (15.2 cm) from water inlet valve.

## Electrical Requirements:

Contact a qualified electrician.

Ensure that the electrical installation is adequate and in conformance with all national and local codes and ordinances.

### You must have:

- 120 volt, 60 Hz, AC-only, 15 or 20 amp., fused electrical supply.
- Wiring must be 2 wire with ground.

### We recommend:

- A time-delay fuse or circuit breaker.
- A separate circuit.

### If direct wiring dishwasher:

- Use flexible, armored or non-metallic sheathed, copper wire with grounding wire that meets the wiring requirements for your home and local codes and ordinances.
- Use strain relief method provided with house wiring junction box or install a U.L.-listed/CSA-certified clamp connector to the house wiring junction box. If using conduit, use a U.L.-listed/CSA-certified conduit connector.

### If connecting dishwasher with a power supply cord

- Use only a Power Supply Cord Kit marked for use with dishwashers.

• Power supply cord must plug into a mating three prong, grounded outlet, located in the cabinet next to the dishwasher opening. Outlet must meet all local codes and ordinances.

# INSTALLATION INSTRUCTIONS



## WARNING:

### Electrical Shock Hazard

- Disconnect electrical power at the fuse box or circuit breaker box before installing dishwasher.
- Failure to do so can result in death or electrical shock.

**IMPORTANT: DISCONNECT POWER AND TURN OFF WATER SUPPLY.**

### Prepare Cabinet Opening Using Existing Utility Hookups:

- Follow the steps in this section if you are installing the dishwasher in an existing cabinet opening with utility hookups.
  - If you are installing the dishwasher in a cabinet opening that does not have hookups, follow the steps under "Prepare cabinet opening where there are no existing utility hookups" section.
1. Check that the water line reaches to the front left of opening where the water connection will be made.
  2. Check that the direct wire reaches to the front right of opening where the electrical connection will be made.

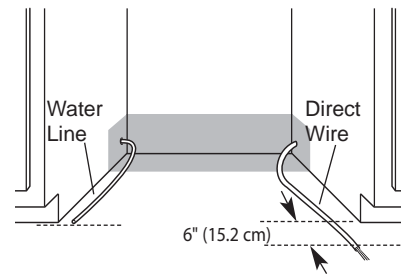

If the water line and the direct wire reach far enough into the opening, proceed to the next section "Install the drain hose." If they do not reach far enough, follow the steps under "Prepare cabinet opening where there are no existing utility hookups."

### Install the Drain Hose:

**IMPORTANT: Always use a new drain hose even when installing a new replacement dishwasher.**

1. Drill a 1-1/2" (3.8 cm) diameter hole in cabinet wall or floor on the side of the opening closest to the sink.
  2. Connect drain hose to waste tee or waste disposer using one of the following methods:
    - Option 1, Waste disposer – with air gap
    - Option 2, No waste disposer – with air gap
    - Option 3, Waste disposer – no air gap\*
    - Option 4, No waste disposer – no air gap\*
- \*an air gap is recommended

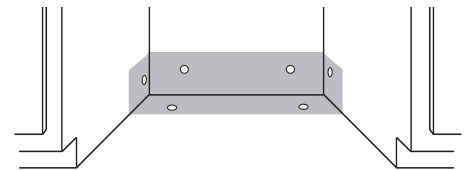

**Helpful Tip:** To reduce the vibration of the hose, keep the hose away from the floor and the edge of the hole where it passes through the cabinet.

# INSTALLATION INSTRUCTIONS

## Option 1 - Waste disposer – with air gap:

1. Remove the disposer knockout plug. Cut end of drain hose if needed (do not cut ribbed section).
2. Attach drain hose to air gap with large spring-type clamp. If the drain hose was cut, use a 1-1/2" to 2" (3.8 to 5 cm) screw-type clamp\*.
3. Use a rubber hose connector\* with spring or screwtype clamps\* to connect air gap to disposer inlet.

This connection must be before the drain trap and at least 20" (50.8 cm) above the floor where dishwasher will be installed.

4. Insert drain hose through hole cut in cabinet to the front center of opening where drain connection will be made.

\* Parts should be available from a local plumbing supply store.

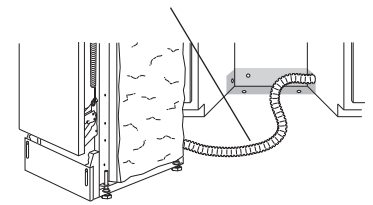
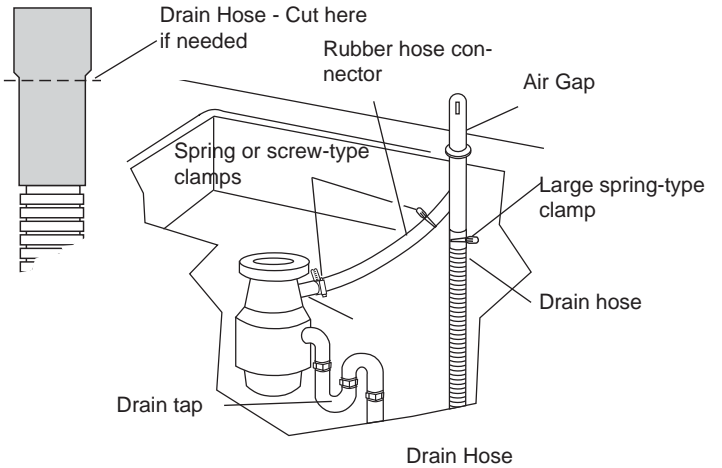

## Option 2 - No waste disposer – with air gap:

1. Cut end of drain hose if needed (do not cut ribbed section).
2. Attach drain hose to air gap with large spring-type clamp. If the drain hose was cut, use a 1-1/2" to 2" (3.8 to 5 cm) screw-type clamp\*.
3. Use a rubber hose connector\* with spring or screw type clamps\* to connect air gap to waste tee. This connection must be before the drain trap and at least 20" (50.8 cm) above the floor where dishwasher will be installed.
4. Insert drain hose through hole cut in cabinet to the front center of opening where drain connection will be made.

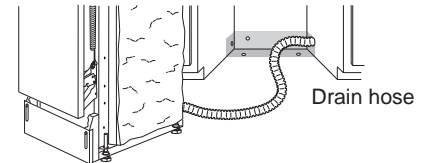
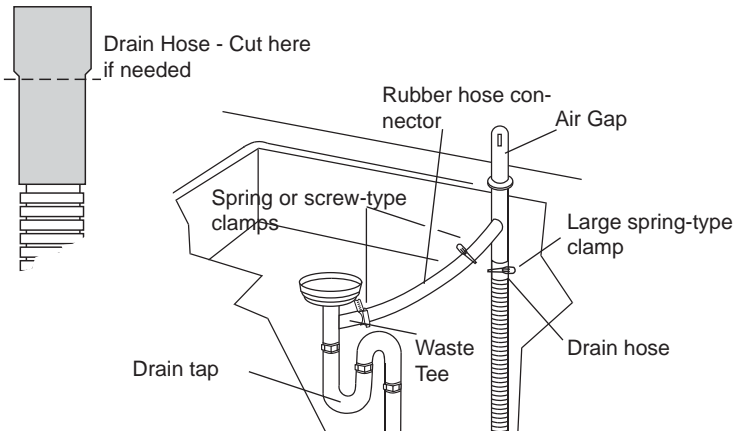



# INSTALLATION INSTRUCTIONS

## Option 3 - Waste disposer – no air gap:

1. Remove the disposer knockout plug. Do not cut end of drain hose.
2. Attach drain hose to disposer inlet with large spring type clamp. This connection must be before the drain trap and at least 20" (50.8 cm) above the floor where dishwasher will be installed. It is recommended that the drain hose be looped up and securely fastened to the underside of the counter.
3. Insert drain hose through hole cut in cabinet to the front center of opening where drain connection will be made.

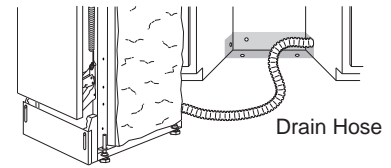
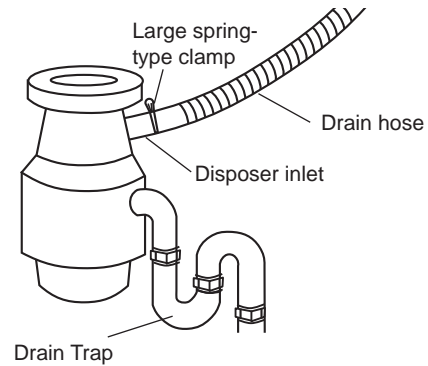

## Option 4, No waste disposer – no air gap:

1. Cut end of drain hose if needed (do not cut ribbed section).
2. Attach drain hose to waste tee with 1-1/2" to 2" (3.8 to 5 cm) screw-type clamp\*. This connection must be before the drain trap and at least 20" (50.8 cm) above the floor where dishwasher will be installed. It is recommended that the drain hose be looped up and securely fastened to the underside of the counter.
3. Insert drain hose through hole cut in cabinet to the front center of opening where drain connection will be made.

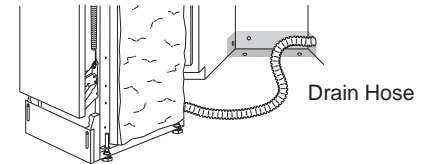
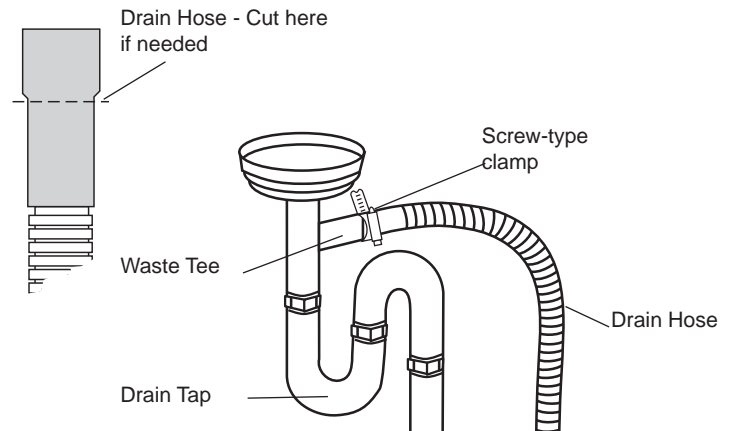

\* Parts should be available from a local plumbing supply store.

# INSTALLATION INSTRUCTIONS

## Prepare Cabinet Opening Where There are no Existing Utility Hookups

### Electrical Connection:

#### Option 1 - Direct Wire Method:

**Helpful Tip:** Wiring the dishwasher will be easier if you route wire into the cabinet opening from the right side.

1. Drill a 3/4" (1.9 cm) hole in right-hand cabinet side, rear or floor. Preferred and optional locations are shown.
2. Wood cabinet: Sand hole until smooth. Metal cabinet: Cover hole with grommet, not provided.
3. Run wire into house wiring junction box.
4. Install a UL listed/CSA certified clamp connector (strain relief) for flexible-type wire. If installing conduit, attach a UL listed/CSA certified conduit connector to the junction box.
5. Run other end of wire through cabinet hole. Cable must extend to the right front of cabinet opening.

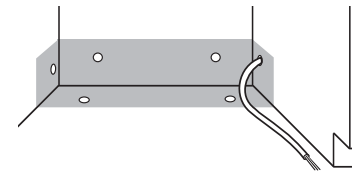
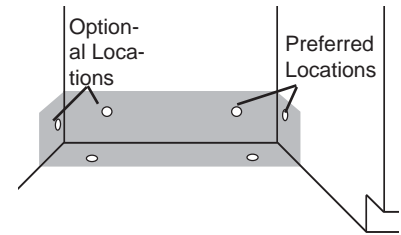

#### Option 2 - Power Supply Cord Method:

**NOTE:** A mating, three prong, ground-type wall receptacle is required in a cabinet next to the dishwasher opening.

1. Drill a 1-1/2" (3.8 cm) hole in the cabinet rear or side. Preferred and optional locations are shown.
2. Wood cabinet: Sand hole until smooth.
3. Metal cabinet: Cover hole with grommet.

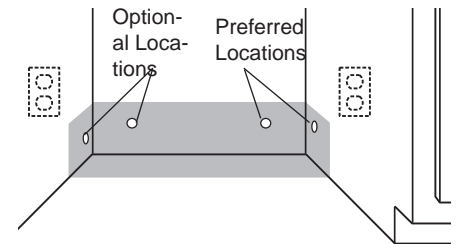

### Install the Water Line:

**Helpful Tip:** Routing the water line through the left side of cabinet opening will make water connection easier.

1. Drill a minimum 1/2" (1.3 cm) hole in the cabinet side, rear or floor. Preferred and optional locations are shown.
2. Measure overall length of copper tubing required.
3. Attach copper tubing to the water line with a manual shutoff valve.
4. Slowly feed copper tubing through hole in cabinet. Copper tubing will bend and kink easily, so be gentle. The copper tubing should be far enough into the cabinet opening to connect it to dishwasher inlet on the front left of the dishwasher.
5. Turn water shutoff valve to "ON" position. Flush water into a shallow pan to get rid of particles that may clog the inlet valve.
6. Turn shutoff valve to "OFF" position.

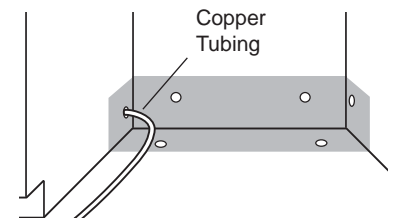
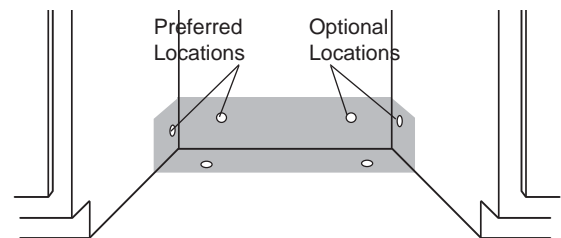

# INSTALLATION INSTRUCTIONS

## Install the Drain Hose

**IMPORTANT:** Always use a new drain hose.

1. Drill a 1-1/2" (3.8 cm) diameter hole in cabinet wall or floor on the side of the opening closest to the sink.
  2. Connect drain hose to waste tee or waste disposer using one of the following methods:
    - Option 1, Waste disposer – with air gap
    - Option 2, No waste disposer – with air gap
    - Option 3, Waste disposer – no air gap\*
    - Option 4, No waste disposer – no air gap\*
- \*an air gap is recommended

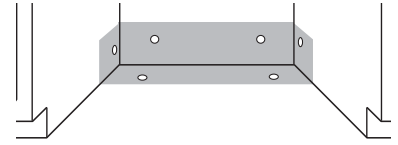

**Helpful Tip:** To reduce the vibration of the hose, keep the hose away from the floor and the edge of the hole where it passes through the cabinet.

### Option 1 - Waste disposer – with air gap:

1. Remove the disposer knockout plug. Cut end of drain hose if needed (do not cut ribbed section).
2. Attach drain hose to air gap with large spring-type clamp. If the drain hose was cut, use a 1-1/2" to 2" (3.8 to 5 cm) screw-type clamp\*.
3. Use a rubber hose connector\* with spring or screw type clamps\* to connect air gap to disposer inlet. This connection must be before the drain trap and at least 20" (50.8 cm) above the floor where dishwasher will be installed.
4. Insert drain hose through hole cut in cabinet to the front center of opening where drain connection will be made.

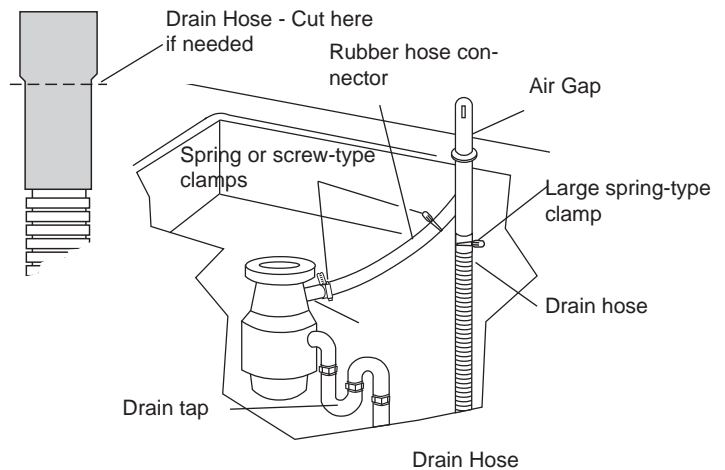

\* Parts should be available from a local plumbing supply store.

### Option 2 - No waste disposer – with air gap:

1. Cut end of drain hose if needed (do not cut ribbed section).
2. Attach drain hose to air gap with large spring-type clamp. If the drain hose was cut, use a 1-1/2" to 2" (3.8 to 5 cm) screw-type clamp\*.
3. Use a rubber hose connector\* with spring or screw type clamps\* to connect air gap to waste tee. This connection must be before the drain trap and at least 20" (50.8 cm) above the floor where dishwasher will be installed.
4. Insert drain hose through hole cut in cabinet to the front-center of opening where drain connection will be made.

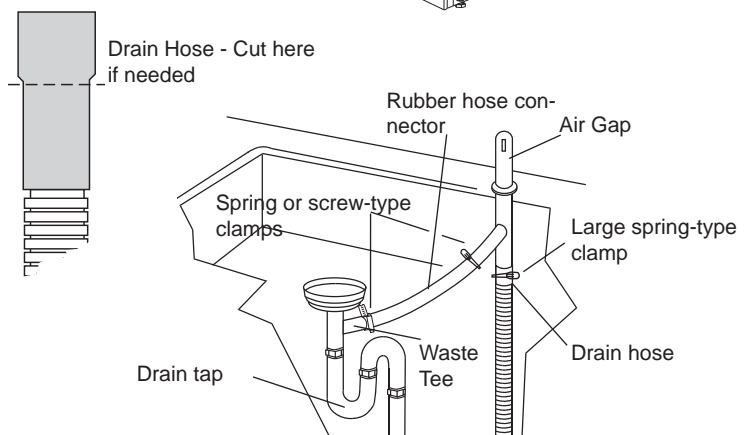

\* Parts should be available from a local plumbing supply store.

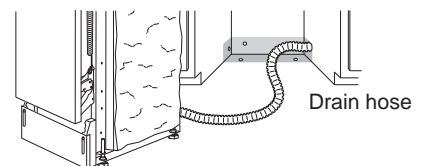

# INSTALLATION INSTRUCTIONS

## Option 3 - Waste Disposer - No Air Gap:

1. Remove the disposer knockout plug. Do not cut end of drain hose.
2. Attach drain hose to disposer inlet with large spring type clamp. This connection must be before the drain trap and at least 20" (50.8 cm) above the floor where dishwasher will be installed. It is recommended that the drain hose be looped up and securely fastened to the underside of the counter.
3. Insert drain hose through hole cut in cabinet to the front center of opening where drain connection will be made.

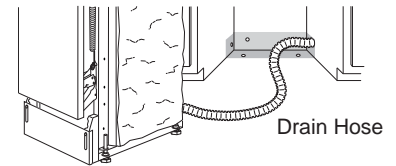
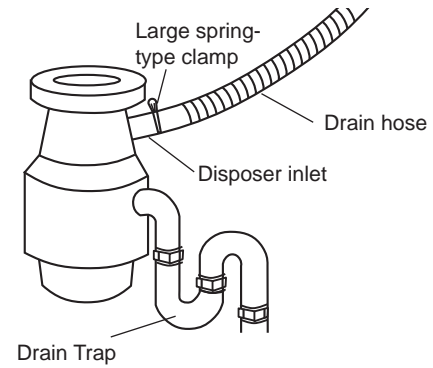

## Option 4 - No waste disposer – no air gap:

1. Cut end of drain hose if needed (do not cut ribbed section).
2. Attach drain hose to waste tee with 1-1/2" to 2" (3.8 to 5 cm) screw-type clamp\*. This connection must be before the drain trap and at least 20" (50.8 cm) above the floor where dishwasher will be installed. It is recommended that the drain hose be looped up and securely fastened to the underside of the counter.
3. Insert drain hose through hole cut in cabinet to the front center of opening where drain connection will be made.

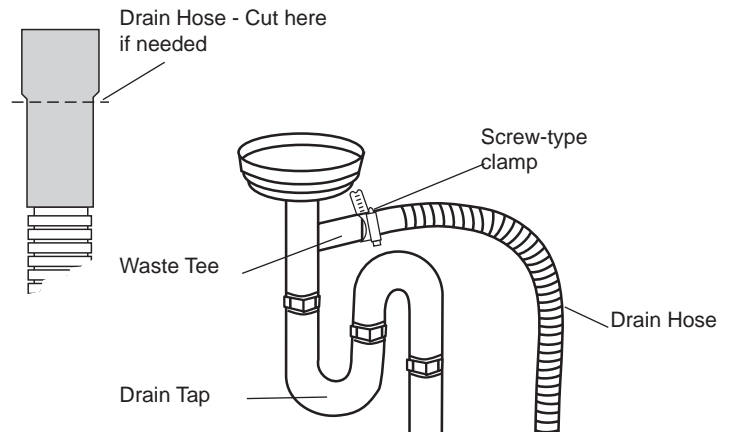

\* Parts should be available from a local plumbing supply store.

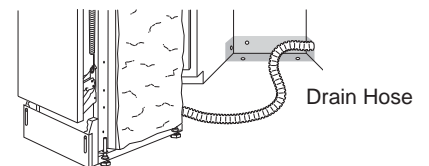

# INSTALLATION INSTRUCTIONS

## Prepare Dishwasher:



### WARNING:

#### Tip Over Hazard

- Do not use dishwasher until completely installed.
- Do not push down on open door.
- Doing so can result in serious injury or cuts.



### WARNING:

#### Excessive Weight Hazard

- Use two or more people to move and install dishwasher.
- Failure to do so can result in back or other injury.

Helpful Tip: Put cardboard under dishwasher until it is installed in cabinet opening. The cardboard will help protect floor covering during installation.

1. Grasp sides of dishwasher door frame and put dishwasher on its back.
2. Remove four screws attaching toekick panel and lower panel to dishwasher using a 1/4" hex socket, nut driver or Phillips screwdriver.
3. Remove panels and set panels aside on a protective surface.

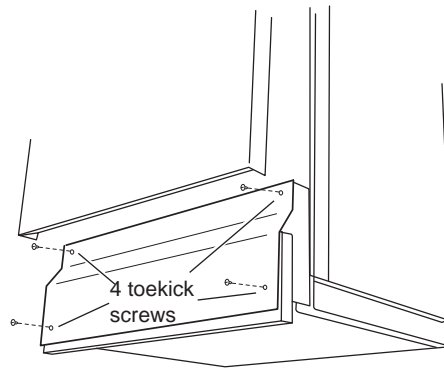

4. Apply thread seal tape to 90° elbow fitting and connect fitting to water inlet valve.
5. Tighten elbow until snug, and be sure that it faces to the rear.

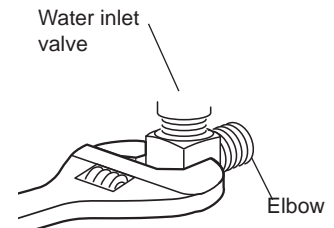

6. Remove terminal box cover. – If you are direct wiring: install a U.L.-listed/CSA certified clamp connector to the terminal box. If using conduit, use a U.L.-listed/CSA-certified conduit connector. – If you are installing a power supply cord kit, do so now, following kit instructions. The power supply cord kit must be U.L.-listed and marked for use with dishwashers.
7. Measure height of cabinet opening from underside of countertop to floor where dishwasher will be installed (you need the lowest point).

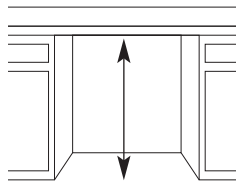

8. Extend leveling legs out from the dishwasher base, 1/4" less than opening height.

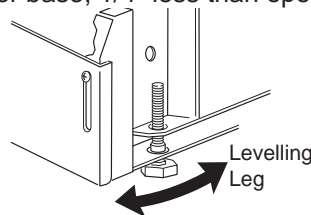

# INSTALLATION INSTRUCTIONS

## Securing Dishwasher to Countertop

Using two or more people, stand the dishwasher up.

The dishwasher must be secured to the countertop by the two brackets on top of the dishwasher.

**NOTE:** Do not attach the dishwasher, this will be done later.

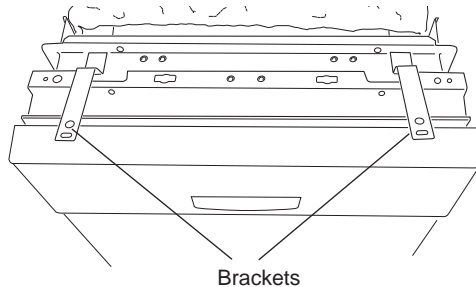

## Check Door Spring Tension:

With another person holding the dishwasher to prevent it from tipping, open and close the door a few times. If the door closes or falls open under its own weight, the door tension will need to be adjusted.

- If the door closes too quickly, decrease the spring tension by pulling the spring adjustment pin out of its hole and reinsert it in the next hole toward the bottom of the dishwasher.
- If the door falls open, increase the spring tension by pulling the spring adjustment pin out of its hole and reinserting it in the next hole toward the top of the dishwasher.
- Spring adjustment pins should be in the same holes on both the left and right sides.

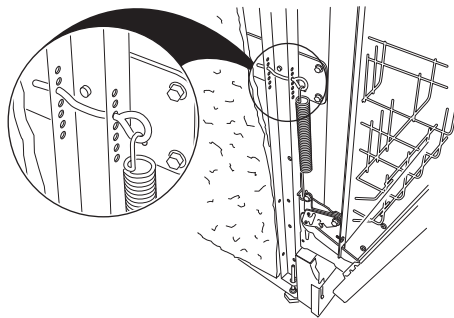

# INSTALLATION INSTRUCTIONS

## Moving Dishwasher into Cabinet Opening:

1. Using two or more people, stand the dishwasher up.
2. Grasp the sides of the dishwasher at the edges of the door panel.
3. Move dishwasher close to cabinet opening. Do not push on the front of the panel or on the console—they may dent.

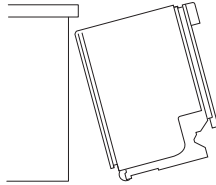

4. If dishwasher has a power supply cord, insert power supply cord into hole cut into cabinet. If using direct wire, check that it is on the right front side of opening.
5. Check that water line is on the left side of opening and drain hose is near the center of the hole in the cabinet.
6. Slowly move dishwasher completely into cabinet opening so that the front corners of the dishwasher door are flush with the cabinet doors. Do not kink or pinch copper tubing, drain hose, power supply cord or direct wire between dishwasher and cabinet.

Helpful Tip: Once the dishwasher is in position, you may have to support the front of the dishwasher by raising, lowering or shimming front feet.

7. Remove cardboard from under dishwasher.

NOTE: It is all right if dishwasher fits tightly into cabinet opening. **Do not remove insulation blanket —the blanket reduces the sound level.**

## Levelling the Dishwasher

1. Align front of dishwasher door panel with cabinet doors. You may need to adjust alignment to be even with your cabinets.

Helpful Tip: Prop up one side of frame to hold dishwasher up off floor when adjusting front legs. With some installations, it may be easier to adjust the front leg using the 6" adjustable wrench.

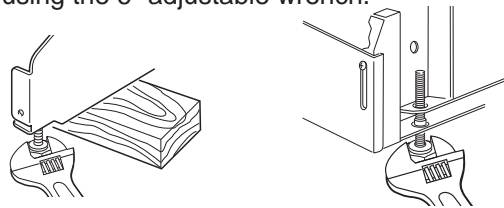

2. Check that leveling legs are firmly against the floor.
3. Close and latch the door, and place level against the front panel. Check that dishwasher is plumb. If needed, adjust leveling leg or add shims until dishwasher is plumb.

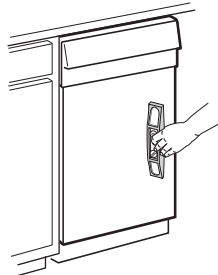

4. Repeat for other side of dishwasher. **NOTE:** Shims must be securely attached to floor to prevent their movement when the dishwasher is operated.
5. Place level against top front opening of tub. Check that dishwasher is level from side to side. If dishwasher is not level, adjust front legs up or down until dishwasher is level.

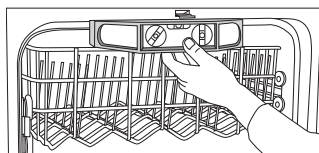

# INSTALLATION INSTRUCTIONS

## Make Electrical Connection

Check "Electrical requirements" section.

You need to:

- Have the correct electrical supply and recommended grounding method.

If you are:

- Direct wiring, use Option 1
- Using a power supply cord, use Option 2

### Option 1 - Direct Wire Method

## WARNING:

### Electrical Shock Hazard

- Electrically ground dishwasher.
- Connect ground wire to green ground connector in terminal box.
- Do not use an extension cord.
- Failure to follow these instructions can result in death, fire, or electrical shock.

1. Route direct wire so that it does not touch dishwasher motor or lower part of dishwasher tub.
2. Pull direct wire through hole in terminal box.

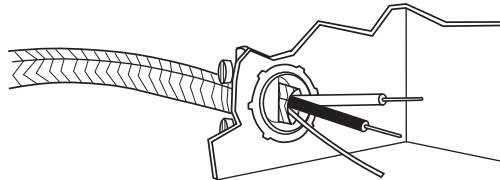

Helpful Tips:

- Select the proper size twist-on connectors to connect your household wiring to 16-gauge dishwasher wiring.
- Insert wire ends into twist-on connector. Do not pre-twist bare wire.
- Twist connector.
- Gently tug on wires to be sure both are secured.

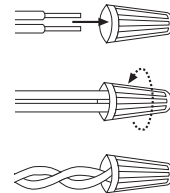

3. Connect the wires as follows using twist-on connectors sized to connect direct wire to 16-gauge dishwasher wire:

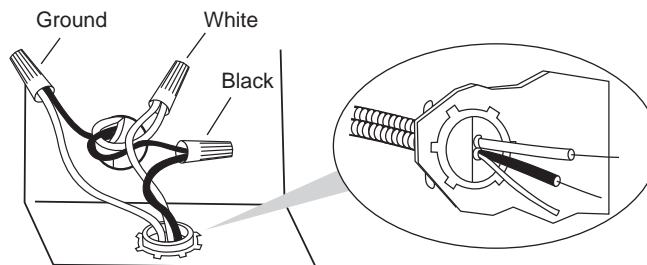
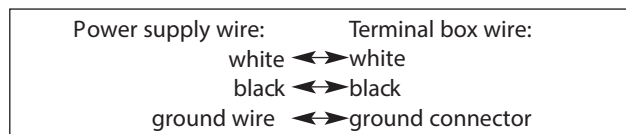

4. Tighten clamp connector or conduit connector screws.
5. Reinstall terminal box cover with wires inside terminal box. The cover must be outside the box on the left side.

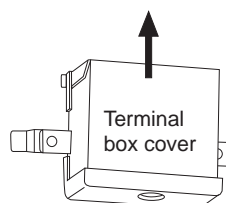

6. Make sure no wires are pinched by cover.



# INSTALLATION INSTRUCTIONS

## Option 2 - Power Supply Cord Method

### **WARNING:**

#### Electrical Shock Hazard

- Plug into a grounded 3 prong outlet.
- Do not remove ground prong.
- Do not use an adapter.
- Do not use an extension cord.
- Failure to follow these instructions can result in death, fire, or electrical shock.

The power cord and connections must comply with the National Electrical Code, Section 422 and/or local codes and ordinances. Recommended power cord length is 54" min. and 64" max.

1. Remove terminal box cover.
2. Connect incoming power cord white (or ribbed) wire to dishwasher white wire, black (or smooth) wire to black wire and ground wire to dishwasher green wire. Use UL listed wire nuts of the appropriate size for connections.
3. Replace terminal box cover. Make sure wires are not pinched under the cover.
4. Plug power cord into a grounded 3 prong outlet.
5. Check the power supply cord does not touch dishwasher motor or lower part of dishwasher tub.

### Connect to Water Supply

Helpful Tips - Compression fittings:

- Slide nut onto copper tubing about 1" (2.5 cm).
- Slide ferrule onto the tubing. Do not position ferrule on the end of the tubing.
- Put the tubing into the elbow as far as it will go.
- Slide the nut and ferrule forward and start the nut onto the elbow threads. Be gentle when handling and positioning the copper tubing, it bends and kinks easily.

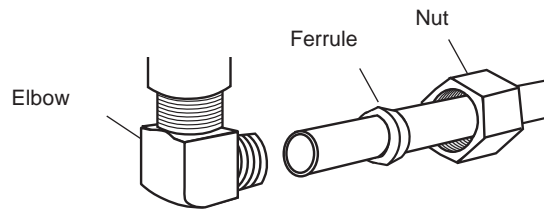

1. To prevent vibration during operation, route the water supply line so that it does not touch the dishwasher base, frame or motor.
2. With copper tubing pushed into compression fitting as far as it will go, use a wrench and tighten compression fitting nut to elbow on water inlet valve. Do not use Teflon® tape with compression fittings.



3. Place paper towel under elbow. Turn on water supply and check for leaks.

# INSTALLATION INSTRUCTIONS

## Connecting the Drain

1. To help minimize vibration, route drain hose to avoid contact with motor, door springs, water line, cabinet, flooring or the edge of the hole where it passes through the cabinet.
2. Do not remove drain loop from side of dishwasher.
3. Place pan under end of drain hose. Pan will collect any water in drain hose.

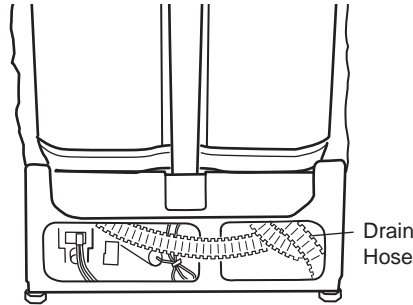

4. The drain hose molded end will fit 5/8" (16mm), 3/4" (19mm) or 1" (25.4mm) diameter connections on the air gap, waste tee or disposer. Cut on the marked line as required for your installation.

**IMPORTANT:** Do not cut corrugated portion of hose. If a longer drain hose is required, add up to 42"(1.07m) of length for a total of 10 ft (3.05m) to the factory installed hose.

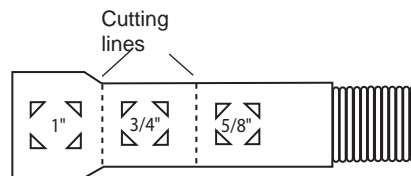

5. Use 5/8" or 7/8" inside diameter hose and a coupler to connect the two hose ends. Secure the connection with hose clamps. Secure the drain hose to the air gap, waste tee or disposer with clamps.

**NOTE:** Total drain hose length must not exceed 10 ft (3.05m), for proper drain operation.

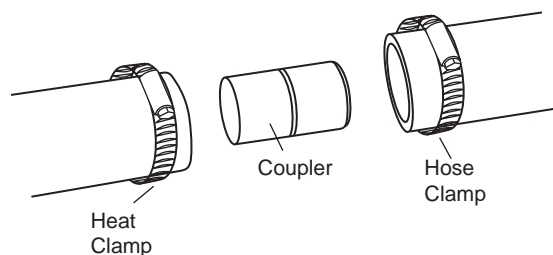

# INSTALLATION INSTRUCTIONS

## Securing the Dishwasher in Cabinet Opening

### **WARNING:**

#### Tip Over Hazard

- Do not use dishwasher until completely installed.
- Do not push down on open door.
- Doing so can result in serious injury or cuts.

1. If you have not already done so, open dishwasher door, remove lower dishrack and place towel over pump assembly and spray arm of dishwasher. This will keep screws from falling into pump area if you unintentionally drop them when securing dishwasher to countertop.
2. Check that dishwasher is still level and centered side to side in the opening, and that the tub flange aligns with the front face of the cabinet frame.
3. Secure dishwasher to countertop with two, #8 x 5/8" Phillips flat head screws. The dishwasher must be secured to keep it from tipping when door is opened.

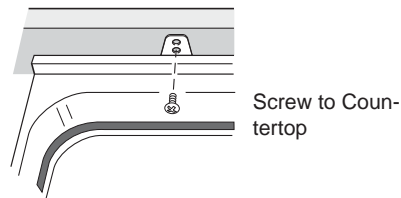

4. Open door about 3" (7.6 cm) and check that space between inner door and tub is equal on both sides. If spacing is not equal, loosen bracket screws and shift tub. Tighten bracket screws.
5. Check that top of door does not contact screws, brackets, or countertop. If it does, dishwasher must be lowered and re-leveled.

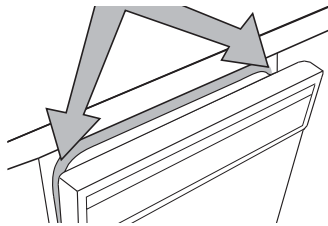

6. Remove towel from dishwasher.
7. Reinstall the lower dishrack.

# INSTALLATION INSTRUCTIONS

## Complete Installation

1. Place the lower panel behind the toekick panel.
2. Place 2-piece toekick against the legs of the dishwasher.
3. Place the inner toekick piece (with slots) against the toekick bracket. The slots should align with toekick bracket screw holes. Allow the bottom edge of the lower toekick to touch the floor.
4. Place larger toekick over the inner piece and install 4 toekick screws. Use additional 2 screws for installations over 33-1/2" (85.09 cm) high. Use both toekick pieces for all installation heights.

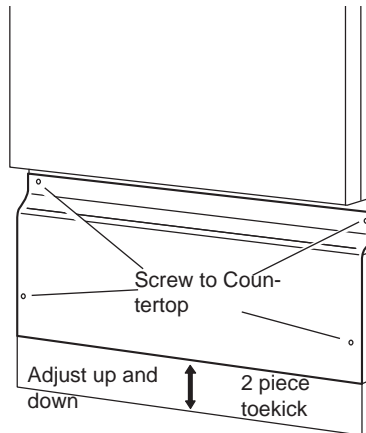

## Direct Wire Method:

### **⚠ WARNING:**

#### Electrical Shock Hazard

- Electrically ground dishwasher.
- Connect ground wire to green ground connector in terminal box.
- Do not use an extension cord.
- Failure to follow these instructions can result in death, fire, or electrical shock.

## Power Supply Cord Method

### **⚠ WARNING:**

#### Electrical Shock Hazard

- Plug into a grounded 3 prong outlet.
- Do not remove ground prong.
- Do not use an adapter.
- Do not use an extension cord.
- Failure to follow these instructions can result in death, fire, or electrical shock.

5. Reconnect power or plug in dishwasher

# INSTALLATION INSTRUCTIONS

## Check Operation:

1. Read the Use and Care Guide that came with your dishwasher.
2. Check that all parts have been installed and no steps were skipped.
3. Check that you have all the tools you used.
4. Start dishwasher and allow it to complete the shortest wash cycle. After the first two minutes, unlatch door, wait five seconds, then open door.
5. Check to see that there is water in the bottom of the dishwasher tub. Check that dishwasher is working properly. If not, disconnect power or unplug dishwasher and see below section.

## If the Dishwasher Does Not Operate

First try the solutions suggested here to possibly avoid the cost of a service call.

- Has the circuit breaker tripped or the house fuse blown?
- Is the door closed tightly and latched?
- Has the cycle been set correctly to start the dishwasher?
- Is the water turned on?

If none of these work, call 1-800-263-2629

# SÉCURITÉ DU LAVE-VAISSELLE

## ⚠ AVERTISSEMENT :

### Risque de Basculement

- Ne pas utiliser le lave-vaisselle jusqu'à ce qu'il soit complètement installé.
- Ne pas appuyer sur la porte ouverte.
- Le non-respect de ces instructions peut causer des blessures graves ou des coupures.

### Conseils de sécurité :

- Ouvrir lentement la porte du lave-vaisselle tandis qu'une autre personne saisit l'arrière de l'appareil. Retirer les matériaux d'emballage, le tuyau de décharge et le panier inférieur. Fermer la porte du lave-vaisselle et verrouiller le loquet.
- Respecter les dispositions de tous les codes et règlements en vigueur.
- Installer le lave-vaisselle conformément aux prescriptions des présentes instructions.
- L'installation devrait être exécutée par un technicien qualifié. Veiller à respecter les dispositions de tous les codes et règlements locaux et nationaux régissant les installations de plomberie et d'électricité.

## EXIGENCES D'INSTALLATION

### Outillage et pièces :

Rassembler tous les outils et pièces nécessaires avant de commencer l'installation.

| Outillage nécessaire pour toutes les configurations d'installation   | Pièces nécessaires pour toutes les configurations d'installation   |
|--|--|
| <ul style="list-style-type: none"> <li>• Tournevis Phillips</li> </ul>   | <ul style="list-style-type: none"> <li>• Raccord 90° avec filetage externe de 3/8" NPT à une extrémité. (La configuration de l'autre extrémité doit être adaptée à celle de la canalisation d'arrivée d'eau).</li> </ul> |
| <ul style="list-style-type: none"> <li>• Tournevis à lame plate</li> </ul>   | <ul style="list-style-type: none"> <li>• Ruban d'étanchéité pour filetages</li> </ul>  |
| <ul style="list-style-type: none"> <li>• Tourne-écrou de 5/16" et 1/4"</li> </ul>                                  | <ul style="list-style-type: none"> <li>• 3 connecteurs de fils (homologation UL)</li> </ul>  |
| <ul style="list-style-type: none"> <li>• Mètre-ruban ou règle</li> </ul>   | <ul style="list-style-type: none"> <li>• Une bride à vis de 1/2" à 2"</li> </ul>   |
| <ul style="list-style-type: none"> <li>• Clé à molette de 6"</li> </ul>  |  |
| <ul style="list-style-type: none"> <li>• Petit niveau</li> </ul>   | <b>Pièces nécessaires pour l'installation dans un local neuf</b>   |
| <ul style="list-style-type: none"> <li>• Lampe torche</li> </ul>   | <ul style="list-style-type: none"> <li>• Tube de cuivre (3/8" recommandé)</li> </ul>   |
| <ul style="list-style-type: none"> <li>• Plat peu profond</li> </ul>   | <ul style="list-style-type: none"> <li>• Raccord d'accouplement avec bride pouvant être monté sur un tuyau de 7/8" (22,2 mm) de diamètre intérieur.</li> </ul>   |
|  | <ul style="list-style-type: none"> <li>• Une bride à vis de 1/2" à 2" en cas de connexion à un raccord en T de canalisation d'évacuation.</li> </ul>   |
| <b>Outillage nécessaire pour l'installation dans un local neuf</b>   |  |
| <ul style="list-style-type: none"> <li>• Perceuse électrique avec scies à trous de 1/2", 3/4" et 1 1/2"</li> </ul> |  |
| <ul style="list-style-type: none"> <li>• Petit coupe-tube</li> </ul>   |  |

### Pièces fournies :

- A. 2 vis à bois Phillips n° 8 x 5/8" à tête plate  
 B. 4 – vis Phillips pour panneau de plinthe (couleur assortie)

Vérifier la présence de ces pièces.

Voir la liste séparée des pièces et accessoires disponibles pour le lave-vaisselle.

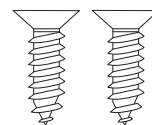

**A**

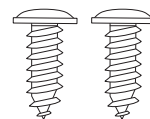

**B**

# EXIGENCES D'INSTALLATION

## Emplacement d'installation

- Ne pas placer canalisation d'évacuation, canalisation d'eau ou câblage électrique à un endroit où cela susciterait interférence ou contact avec les pieds ou le moteur du lave-vaisselle.
- À l'emplacement d'installation du lave-vaisselle, on doit pouvoir établir le dégagement approprié entre le moteur et le plancher. Le moteur ne doit pas toucher le plancher.
- Ne pas installer le lave-vaisselle par-dessus un tapis. Protéger du gel le lave-vaisselle et les canalisations d'eau qui l'alimentent; la garantie de l'appareil ne couvre pas les dommages imputables au gel.

Inspecter l'emplacement d'installation du lave-vaisselle; il doit comporter les caractéristiques suivantes :

1. Facilité d'accès aux canalisations d'eau et d'égout et à la source d'électricité.
2. Accès facile pour chargement et déchargement de la vaisselle. Dans le cas de l'installation dans un angle, on doit pouvoir établir un dégagement de 2" (5,1 cm) ou plus entre le côté de la porte du lave-vaisselle et le mur ou le placard.
3. Il doit y avoir un dégagement d'au moins 25-5/8" (65,1 cm) en face du lave-vaisselle pour permettre l'ouverture complète de la porte.

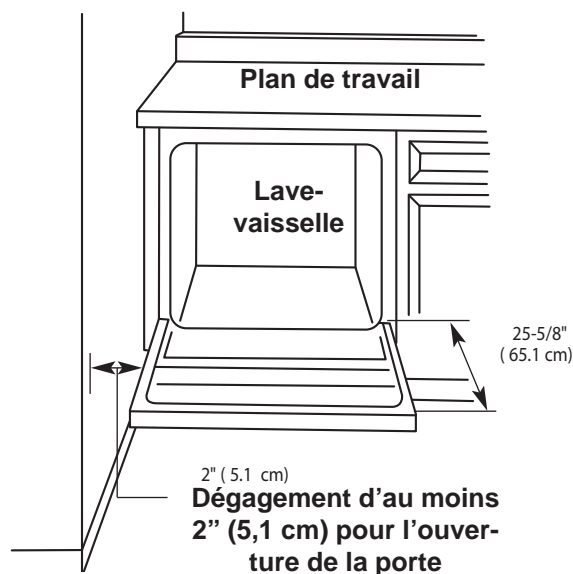

4. Ouverture carrée offrant l'esthétique appropriée et permettant un fonctionnement correct.
5. Façade des placards perpendiculaire au plancher.
6. Plancher horizontal et plat (s'il y a un écart de niveau entre l'avant et l'arrière sur le plancher de l'emplacement d'installation, il pourrait être nécessaire d'utiliser des cales pour établir l'aplomb de l'appareil). **REMARQUE : Pour éviter tout déplacement des cales durant le fonctionnement de l'appareil, il est nécessaire de fixer les cales au plancher.**

Si le lave-vaisselle ne doit pas être utilisé pendant une période prolongée ou s'il est laissé à un endroit qui pourrait être exposé au gel, veiller à faire exécuter les opérations de pré-hivernage par un technicien compétent.

Veiller à ce que les canalisations d'eau et d'évacuation et les câbles électriques soient dans la zone marquée en gris dans la section "Dimensions de l'emplacement d'installation"

**Conseil utile : Si le plancher de l'espace d'installation n'est pas parfaitement horizontal et plat (exemple : garnissage de carrelage sur une partie seulement), on devra accorder une attention particulière aux détails lors du relevé des dimensions, pour pouvoir établir.**

# EXIGENCES D'INSTALLATION

## Dimensions du produit

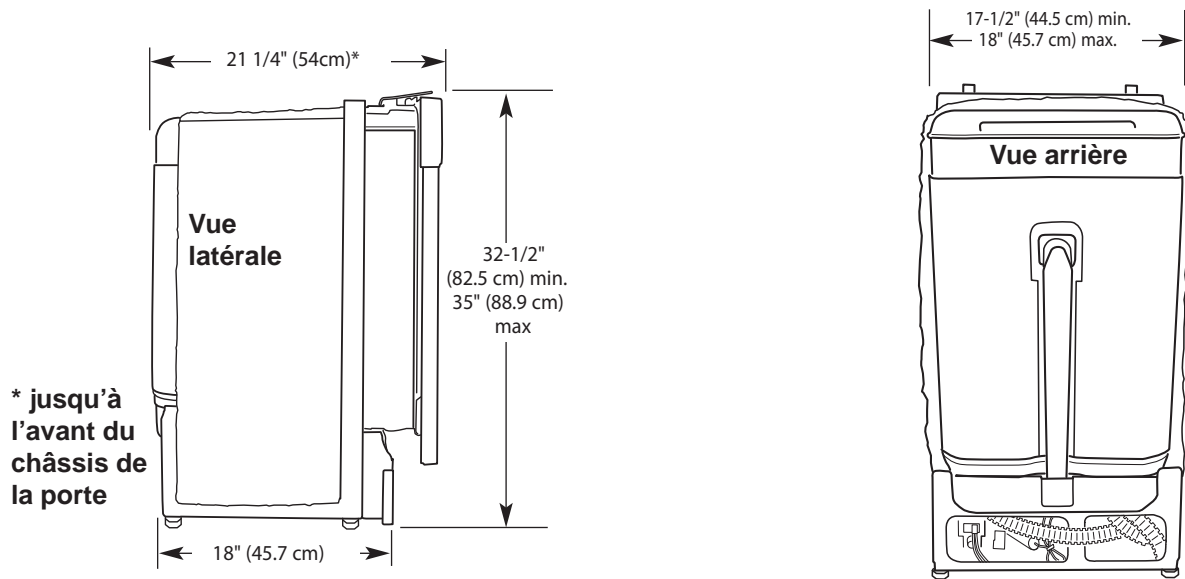

## Dimensions de la cavité d'encastrement

\*Du bas du plan de travail au plancher

Pour le passage des canalisations et du câble, percer les trous nécessaires dans la zone marquée en gris sur le plancher et les parois de la cavité.

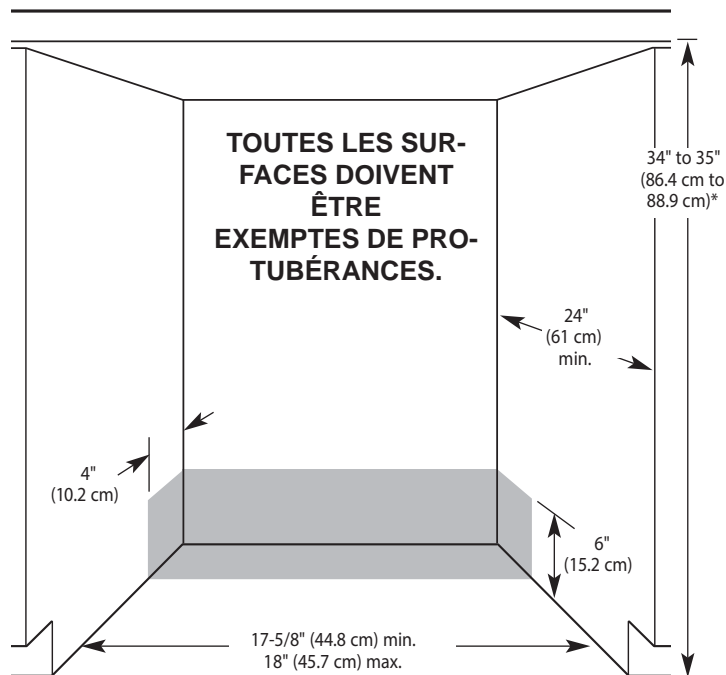

**Remarque :** Pour l'installation de l'appareil 32-1/2" (82,5 cm) sous un plan de travail d'une hauteur de 34" (86,4 cm), on peut ajuster la position du panneau de plinthe et la longueur de déploiement des pieds de réglage de l'aplomb.



# INSTRUCTIONS D'INSTALLATION

## Spécifications de la canalisations d'évacuation

- Utiliser le tuyau d'évacuation neuf fourni avec le lave-vaisselle. Si ce tuyau n'est pas suffisamment long, utiliser un tuyau d'évacuation neuf de longueur maximale 10 pi (3,05 m) qui satisfait les critères de la norme AHAM/IAPMO en vigueur, résistant à la chaleur et aux détergents. Utiliser un tuyau de 5/8" (1,58 cm) ou de 7/8" (2,2 cm) de diamètre intérieur et un raccord d'accouplement pour raccorder les deux extrémités du tuyau. Immobiliser les raccords au moyen de deux brides.
- Connecter le conduit d'évacuation à la canalisation d'égout par l'intermédiaire d'un raccord T ou du raccord d'un broyeur à déchets situé plus haut que le siphon du circuit de plomberie de la maison, et à au moins 32" (81,3cm) au-dessus du sol. On recommande de lover le tuyau d'évacuation et de le fixer solidement sur la face inférieure du plan de travail, ou de le raccorder à un dispositif brise-siphon.
- Utiliser un dispositif brise-siphon si le tuyau d'évacuation est connecté à la canalisation d'égout de la maison à moins de 18" (45,7 cm) au-dessus du plancher.
- Utiliser des raccords de tuyau d'évacuation de diamètre intérieur de 1/2" ou plus.
- Ne pas raccorder au tuyau d'évacuation du lave-vaisselle le tuyau d'évacuation d'un autre appareil.

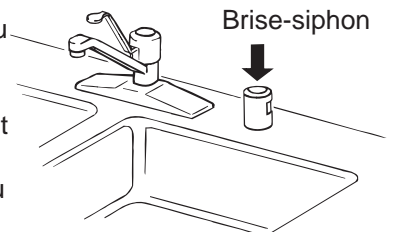

## Spécifications de l'alimentation en eau

- Canalisation d'eau chaude, sous pression de 20 à 120 lb/po<sup>2</sup> (138–862 kPa).
- Température de 120°F (49°C) à l'entrée du lave-vaisselle.
- Canalisation de cuivre de diamètre externe 3/8" avec raccord à compression, ou conduit de raccordement flexible à tresse d'acier inoxydable (l'emploi d'un tube de plastique de 1/2" minimum est possible, mais déconseillé).
- Raccord 90° avec filetage externe de 3/8" NPT à une extrémité.

REMARQUE : Ne pas exécuter de raccordement par soudure à moins de 6" (15,2 cm) de l'électrovanne d'admission d'eau.

## Spécifications électriques

Contactez un électricien qualifié.

Vérifier que l'installation électrique est adéquate et qu'elle satisfait les exigences de tous les codes et règlements locaux et nationaux en vigueur.

## Caractéristiques exigées :

- 120 volts CA, 60 Hz; protection par fusible 15 ou 20 A.
- Le câblage doit comporter 2 conducteurs et un conducteur de liaison à la terre.

## Nous recommandons :

- Un fusible temporisé ou disjoncteur.
- Une alimentation par un circuit indépendant.

## Pour le raccordement direct du lave-vaisselle :

- Utiliser un câble flexible blindé ou à gaine non métallique, de conducteurs de cuivre, satisfaisant les exigences des codes et règlements locaux.
- Arrimer le câble avec le dispositif fourni sur la boîte de connexion de la maison, ou installer un serre-câble (homologation UL ou CSA) sur la boîte de connexion de la maison. Dans le cas de l'emploi d'un conduit, utiliser un connecteur de conduit (homologation UL ou CSA).

## Alimentation de l'appareil par un cordon d'alimentation :

- Utiliser le cordon d'alimentation identifié pour l'utilisation avec un lave-vaisselle.
- La fiche du cordon d'alimentation devra être branchée sur une prise de courant à 3 alvéoles de configuration correspondante, reliée à la terre, installée dans le placard à côté de l'emplacement d'installation du lave-vaisselle. La prise de courant doit satisfaire les exigences de tous les codes et règlements locaux.

# INSTRUCTIONS D'INSTALLATION



## AVERTISSEMENT :

### Risque de choc électrique

- Interrompre l'alimentation électrique avant d'installer le lave-vaisselle (au niveau du tableau de distribution - fusible ou disjoncteur)
- Le non-respect de cette instruction peut causer un décès ou un choc électrique.

## IMPORTANT : INTERROMPRE L'ALIMENTATION ÉLECTRIQUE ET FERMER L'ARRIVÉE D'EAU

### Préparation des ouvertures dans les placards – utilisation des modes de raccordement existants pour canalisations et câblage :

- Procéder conformément aux instructions de cette section pour l'installation du lave-vaisselle dans un encastrement déjà doté de moyens de raccordement.
  - Pour l'installation du lave-vaisselle dans un encastrement où les canalisations et le câblage n'ont pas déjà été installés, procéder conformément aux instructions présentées à la section "Préparation de l'emplacement d'installation entre les placards lorsque les canalisations et câbles n'ont pas été installés".
1. Vérifier que la canalisation d'eau atteint le côté avant gauche de l'espace d'installation (endroit où le raccordement à l'appareil sera effectué).
  2. Vérifier que le câble d'alimentation atteint l'angle avant droit de l'espace d'installation (endroit où le raccordement à l'appareil sera effectué).

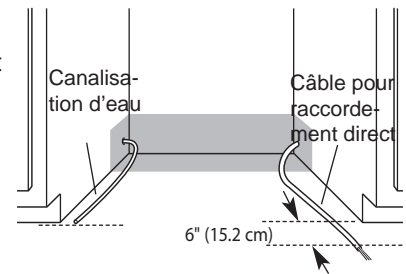

Si la canalisation d'eau et le câble de raccordement électrique sont suffisamment longs, passer à la section suivante "Installation du tuyau d'évacuation". Si la canalisation d'eau et le câble électrique ne sont pas suffisamment longs, procéder conformément aux instructions de la section "Préparation de l'emplacement d'installation entre les placards lorsque les canalisations et câbles n'ont pas été installés."

### Installation du tuyau d'évacuation :

## IMPORTANT : On doit toujours utiliser un tuyau d'évacuation neuf, même pour l'installation d'un lave-vaisselle de remplacement.

1. Percer un trou de diamètre 1 1/2" (3,8 cm) dans la paroi du placard ou dans le plancher sur le côté de l'espace d'installation le plus proche de l'évier.
  2. Employer l'une des méthodes suivantes pour raccorder le tuyau d'évacuation sur un raccord T ou sur un broyeur à déchets.
    - Option 1 - broyeur à déchets – avec brise-siphon
    - Option 2 - pas de broyeur à déchets – avec brise-siphon
    - Option 3 - broyeur à déchets – sans brise-siphon\*
    - Option 4 - pas de broyeur à déchets – sans brisesiphon\*
- \* on recommande qu'un brise-siphon soit disponible

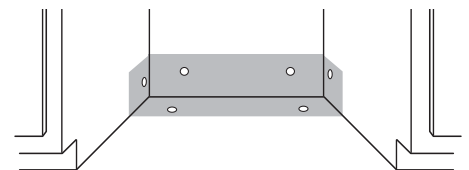

**Conseil utile :** Pour réduire les effets de vibration du tuyau durant le fonctionnement, maintenir une séparation entre le tuyau et le plancher et entre le tuyau et la circonférence du trou de passage à travers le placard.

# INSTRUCTIONS D'INSTALLATION

## Option 1 - broyeur à déchets – avec brise-siphon :

1. Ôter l'opercule arrachable sur le broyeur à déchets. Si nécessaire, couper l'extrémité du tuyau d'évacuation (ne pas couper dans la section ondulée).
2. Connecter le tuyau d'évacuation sur le dispositif brisesiphon avec la grosse bride à ressort. Si le tuyau d'évacuation a été coupé, utiliser une bride à vis\* de 1 1/2 à 2" (3,8 à 5 cm).
3. Utiliser un raccord en caoutchouc\* avec une bride à ressort ou à vis\* pour raccorder le dispositif brisesiphon à l'entrée du broyeur à déchets.

Ce raccordement doit être réalisé en amont du siphon du circuit d'évacuation et à au moins 20" (50,8 cm) au-dessus du plancher de l'espace d'installation du lave-vaisselle.

4. Insérer le tuyau d'évacuation à travers le trou découpé dans le placard et acheminer le tuyau jusqu'à l'emplacement de raccordement au lave-vaisselle.

\*Pièces disponibles dans un magasin local de fournitures de plomberie

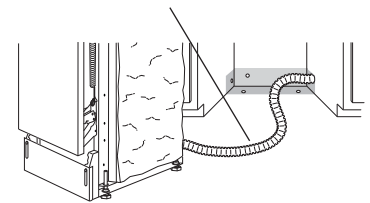
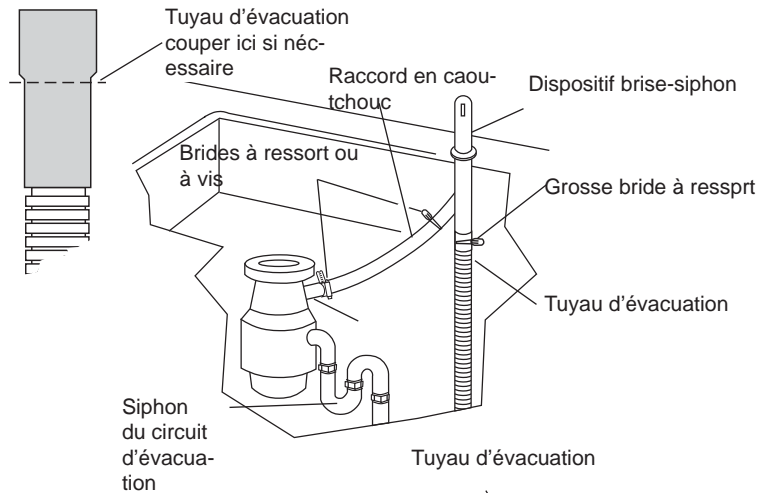

## Option 2 - pas de broyeur à déchets – avec brise-siphon :

1. Si nécessaire, couper l'extrémité du tuyau d'évacuation (ne pas couper dans la section ondulée).
2. Connecter le tuyau d'évacuation sur le dispositif brise-siphon avec la grosse bride à ressort. Si le tuyau d'évacuation a été coupé, utiliser une bride à vis\* de 1 1/2 à 2" (3,8 à 5 cm).
3. Utiliser un raccord de caoutchouc\* avec bride à ressort ou à vis\* pour le raccordement entre le dispositif brise-siphon et le raccord T du circuit d'évacuation. Ce raccordement doit être réalisé en amont du siphon du circuit d'évacuation et à au moins 20" (50,8 cm) au-dessus du plancher de l'espace d'installation du lave-vaisselle.
4. Insérer le tuyau d'évacuation à travers le trou découpé dans le placard et acheminer le tuyau jusqu'à l'emplacement de raccordement au lave-vaisselle.

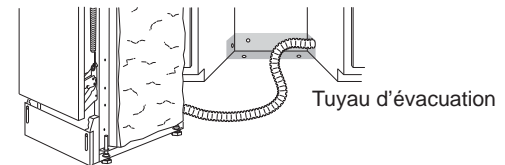
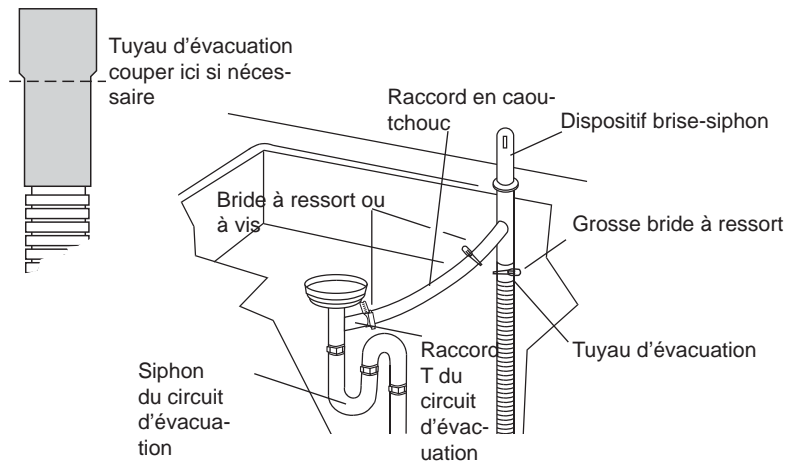

# INSTRUCTIONS D'INSTALLATION

## Option 3 - broyeur à déchets – sans brise-siphon :

1. Ôter l'opercule arrachable du broyeur à déchets. Ne pas couper l'extrémité du tuyau d'évacuation.
2. Connecter le tuyau d'évacuation sur le broyeur à déchets avec la grosse bride à ressort. Ce raccordement doit être réalisé en amont du siphon du circuit d'évacuation et à au moins 20" (50,8 cm) au-dessus du plancher de l'espace d'installation du lave-vaisselle. On recommande de lover le tuyau d'évacuation et de le fixer solidement sur la face inférieure du plan de travail.
3. Insérer le tuyau d'évacuation à travers le trou découpé dans le placard et acheminer le tuyau jusqu'à l'emplacement de raccordement au lavevaisselle.

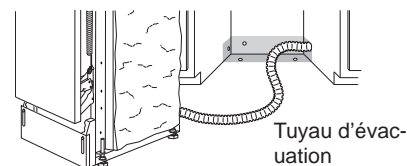
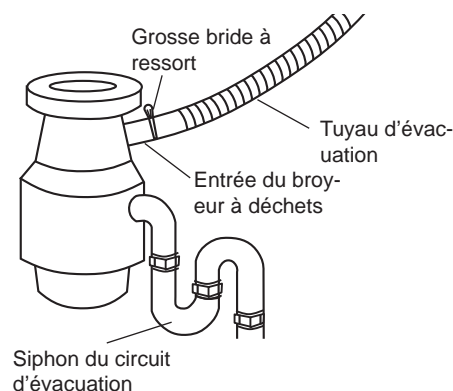

## Option 4 - pas de broyeur à déchets – sans brise-siphon :

1. Si nécessaire, couper l'extrémité du tuyau d'évacuation (ne pas couper dans la section ondulée).
2. Connecter le tuyau d'évacuation sur le raccord T du circuit d'évacuation avec une bride à vis\* de 1 1/2 à 2" (3,8 à 5 cm). Ce raccordement doit être réalisé en amont du siphon du circuit d'évacuation et à au moins 20" (50,8 cm) au-dessus du plancher de l'espace d'installation du lave-vaisselle. On recommande de lover le tuyau d'évacuation et de le fixer solidement sur la face inférieure du plan de travail.
3. Insérer le tuyau d'évacuation à travers le trou découpé dans le placard et acheminer le tuyau jusqu'à l'emplacement de raccordement au lavevaisselle.

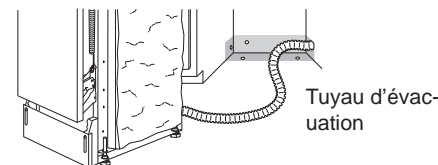
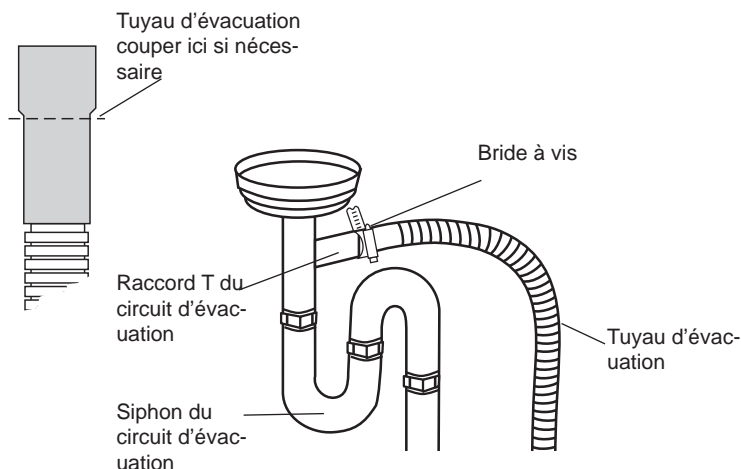

\* Pièces disponibles dans un magasin local de fournitures de plomberie

# INSTRUCTIONS D'INSTALLATION

Préparation de l'emplacement d'installation entre les placards lorsque les canalisations et câbles n'ont pas été installés

Raccordement électrique :

Option 1 - raccordement direct :

**Conseil utile :** Le raccordement au lave-vaisselle sera plus facile si on achemine le câble par le côté droit de l'espace d'installation.

1. Percer un trou de 3/4" (1,9 cm) dans la paroi du placard, le mur arrière ou le plancher, sur le côté droit de l'espace d'installation. Les emplacements préférés ainsi que les autres emplacements possibles sont identifiés sur l'illustration.
2. Placard de bois : poncer la rive du trou percé pour produire une surface lisse. Placard métallique : garnir la circonférence du trou percé avec une bague de protection (non fournie).
3. Acheminer le câble jusqu'à la boîte de connexion (tableau de distribution de la maison).
4. Pour un câble flexible, installer un serre-câble (homologation UL ou CSA). Dans le cas d'un conduit, installer un connecteur de conduit sur la boîte de connexion (homologation UL ou CSA).
5. Faire passer l'autre extrémité du câble à travers le trou percé dans le placard. L'extrémité du câble doit pouvoir parvenir jusqu'à l'angle avant droit de l'espace d'installation.

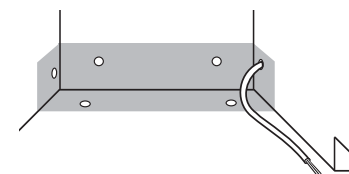
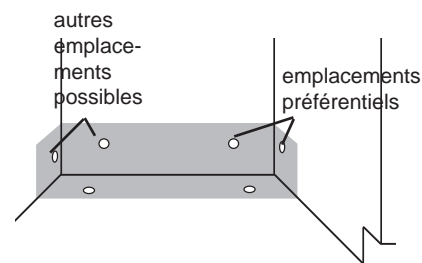

Option 2 - raccordement par cordon d'alimentation :

**REMARQUE :** La fiche du cordon d'alimentation devra être branchée sur une prise de courant à 3 alvéoles de configuration correspondante, reliée à la terre, installée dans le placard, à côté de l'emplacement d'installation du lave-vaisselle.

1. Percer un trou de 1 1/2" (3,8 cm) dans la paroi du placard ou le mur arrière. Les emplacements préférés ainsi que les autres emplacements possibles sont identifiés sur l'illustration.
2. Placard de bois : poncer la rive du trou percé pour produire une surface lisse.
3. Placard métallique : garnir la circonférence du trou percé avec l'ensemble du cordon d'alimentation.

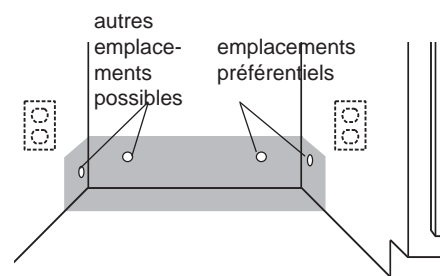

Installation de la canalisation d'eau :

**Conseil utile :** Le raccordement au lave-vaisselle sera plus facile si on achemine la canalisation d'eau par le côté gauche de l'espace d'installation.

1. Percer un trou de diamètre 1/2" (1,3 cm) ou plus dans la paroi du placard, le mur arrière ou le plancher. Les emplacements préférés ainsi que les autres emplacements possibles sont identifiés sur l'illustration.
2. Mesurer la longueur totale de tube de cuivre nécessaire.
3. Connecter le tube de cuivre à la canalisation d'eau par l'intermédiaire d'un robinet d'arrêt manuel.
4. Enfiler doucement le tube de cuivre à travers le trou percé dans le placard. On doit travailler prudemment; le tube de cuivre est malléable et on peut facilement le déformer et même l'écraser. Vérifier que le tube de cuivre atteint le côté avant gauche de l'espace d'installation (endroit où le raccordement à l'appareil sera effectué).
5. Ouvrir le robinet d'arrêt pour éliminer les particules et débris qui pourraient encrasser l'électrovanne d'admission d'eau - récupérer l'eau qui s'écoule dans un plat peu profond.
6. Fermer le robinet d'arrêt.

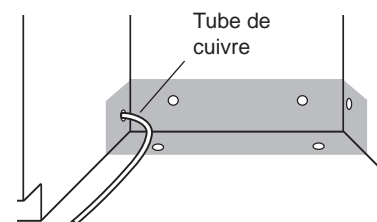
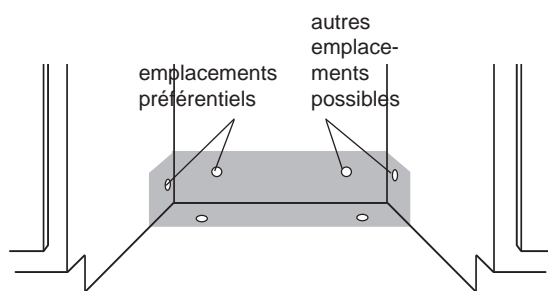

# INSTRUCTIONS D'INSTALLATION

## Installation du tuyau d'évacuation

**IMPORTANT : Utiliser toujours un tuyau d'évacuation neuf.**

1. Percer un trou de diamètre 1 1/2" (3,8 cm) dans la paroi du placard ou dans le plancher sur le côté de l'espace d'installation le plus proche de l'évier.
2. Employer l'une des méthodes suivantes pour raccorder le tuyau d'évacuation sur un raccord T ou sur un broyeur à déchets :

- Option 1 - broyeur à déchets – avec brise-siphon
- Option 2 - pas de broyeur à déchets – avec brise-siphon
- Option 3 - broyeur à déchets – sans brise-siphon\*
- Option 4 - pas de broyeur à déchets – sans brise-siphon\*

\* on recommande qu'un brise-siphon soit disponible

**Conseil utile : Pour réduire les effets de vibration du tuyau durant le fonctionnement, maintenir une séparation entre le tuyau et le plancher et entre le tuyau et la circonférence du trou de passage à travers le placard.**

### Option 1 - broyeur à déchets – avec brise-siphon :

1. Ôter l'opercule arrachable sur le broyeur à déchets. Si nécessaire, couper l'extrémité du tuyau d'évacuation (ne pas couper dans la section ondulée).
2. Connecter le tuyau d'évacuation sur le dispositif brise-siphon avec la grosse bride à ressort. Si le tuyau d'évacuation a été coupé, utiliser une bride à vis\* de 1 1/2 à 2" (3,8 à 5 cm).
3. Utiliser un raccord en caoutchouc\* avec une bride à ressort ou à vis\* pour raccorder le dispositif brise-siphon à l'entrée du broyeur à déchets. Ce raccordement doit être réalisé en amont du siphon du circuit d'évacuation et à au moins 20" (50,8 cm) au-dessus du plancher de l'espace d'installation du lave-vaisselle.
4. Insérer le tuyau d'évacuation à travers le trou découpé dans le placard et acheminer le tuyau jusqu'à l'emplacement de raccordement au lavevaisselle.

\* Pièces disponibles dans un magasin local de fournitures de plomberie

### Option 2 - pas de broyeur à déchets – avec brise-siphon :

1. Si nécessaire, couper l'extrémité du tuyau d'évacuation (ne pas couper dans la section ondulée).
2. Connecter le tuyau d'évacuation sur le dispositif brise-siphon avec la grosse bride à ressort. Si le tuyau d'évacuation a été coupé, utiliser une bride à vis\* de 1 1/2 à 2" (3,8 à 5 cm).
3. Utiliser un raccord de caoutchouc\* avec bride à ressort ou à vis\* pour le raccordement entre le dispositif brise-siphon et le raccord T du circuit d'évacuation. Ce raccordement doit être réalisé en amont du siphon du circuit d'évacuation et à au moins 20" (50,8 cm) au-dessus du plancher de l'espace d'installation du lavevaisselle.
4. Insérer le tuyau d'évacuation à travers le trou découpé dans le placard et acheminer le tuyau jusqu'à l'emplacement de raccordement au lavevaisselle.

\* Pièces disponibles dans un magasin local de fournitures de plomberie

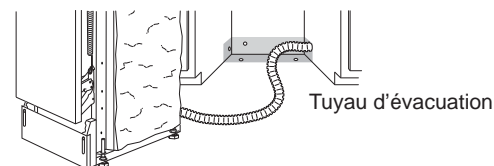
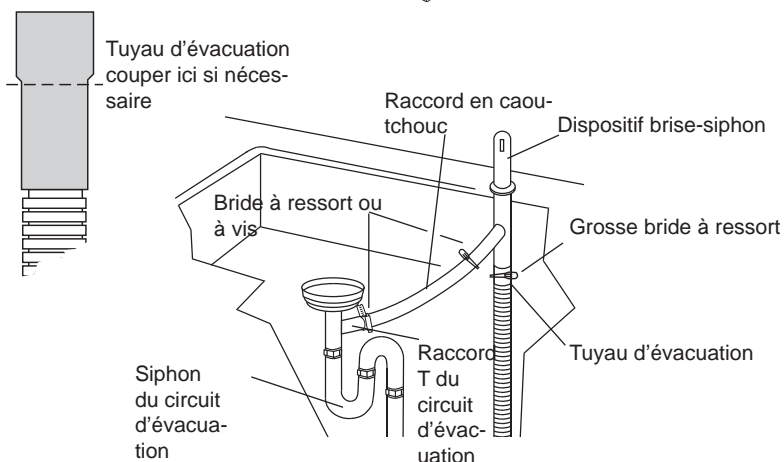
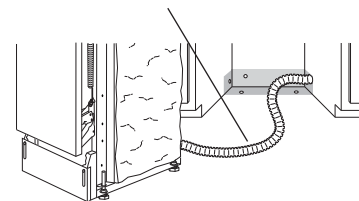
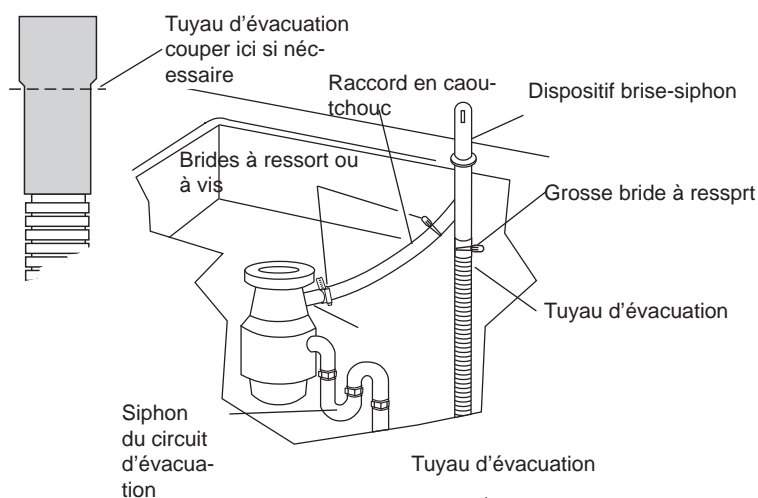
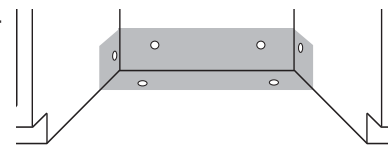

# INSTRUCTIONS D'INSTALLATION

## Option 3 - broyeur à déchets – sans brise-siphon :

1. Ôter l'opercule arrachable du broyeur à déchets. Ne pas couper l'extrémité du tuyau d'évacuation.
2. Connecter le tuyau d'évacuation sur le broyeur à déchets avec la grosse bride à ressort. Ce raccordement doit être réalisé en amont du siphon du circuit d'évacuation et à au moins 20" (50,8 cm) au-dessus du plancher de l'espace d'installation du lave-vaisselle. On recommande de lever le tuyau d'évacuation et de le fixer solidement sur la face inférieure du plan de travail.
3. Insérer le tuyau d'évacuation à travers le trou découpé dans le placard et acheminer le tuyau jusqu'à l'emplacement de raccordement au lave-vaisselle.

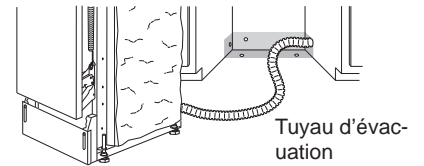
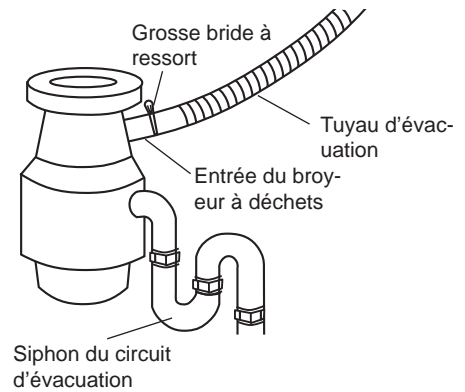

## Option 4 - pas de broyeur à déchets – sans brise-siphon :

1. Si nécessaire, couper l'extrémité du tuyau d'évacuation (ne pas couper dans la section ondulée).
2. Connecter le tuyau d'évacuation sur le raccord T du circuit d'évacuation avec une bride à vis\*. Ce raccordement doit être réalisé en amont du siphon du circuit d'évacuation et à au moins 20" (50,8 cm) au-dessus du plancher de l'espace d'installation du lave-vaisselle. On recommande de lever le tuyau d'évacuation et de le fixer solidement sur la face inférieure du plan de travail.
3. Insérer le tuyau d'évacuation à travers le trou découpé dans le placard et acheminer le tuyau jusqu'à l'emplacement de raccordement au lave-vaisselle.

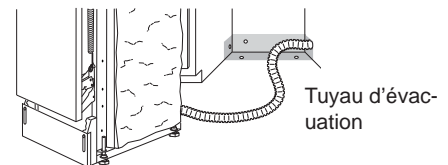
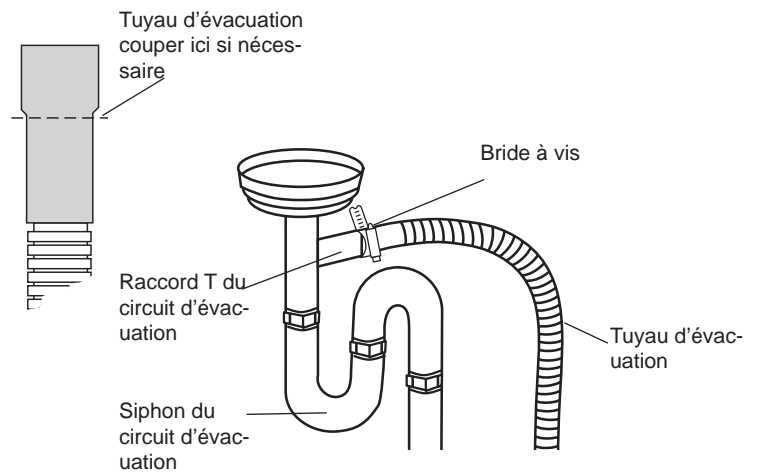

\* Pièces disponibles dans un magasin local de fournitures de plomberie

# INSTRUCTIONS D'INSTALLATION

## Préparation du lave-vaisselle

### ⚠ AVERTISSEMENT :

#### Risque de basculement

- Ne pas utiliser le lave-vaisselle jusqu'à ce qu'il soit complètement installé.
- Ne pas appuyer sur la porte ouverte.
- Le non-respect de ces instructions peut causer des blessures graves ou des coupures.

### ⚠ AVERTISSEMENT :

#### Risque du poids excessif

- Utiliser deux personnes ou plus pour déplacer et installer le lave-vaisselle.
- Le non-respect de cette instruction peut causer une blessure au dos ou d'autre blessure.

Conseil utile : Pour protéger le sol, laisser une feuille de carton sous le lave-vaisselle jusqu'à son installation dans la cavité d'encastrement.

1. Saisir les côtés du cadre de porte du lave-vaisselle et placer le lave-vaisselle en appui sur la face arrière.
2. Ôter les quatre vis de fixation du panneau de plinthe et du panneau inférieur du lave-vaisselle – utiliser un tournevis Phillips, un tourne-écrou ou une clé à douille de 1/4".
3. Enlever les panneaux et placer les panneaux sur une surface protégée.

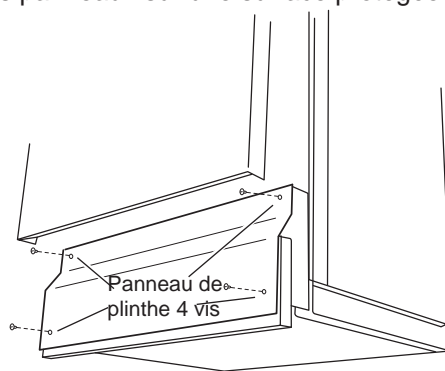

4. Appliquer du ruban de d'étanchéité pour filetages sur le filetage du raccord 90°; visser le raccord 90° sur l'électrovanne d'admission d'eau.
5. Bien serrer le raccord 90°; veiller à orienter le raccord vers l'arrière.

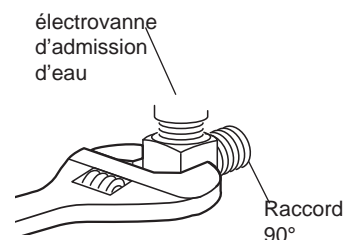

6. Ôter le couvercle du boîtier de connexion électrique. – Câblage direct : installer un serre-câble (homologation UL/CSA) sur le boîtier de connexion électrique. Dans le cas de l'emploi d'un conduit, utiliser un connecteur de conduit (homologation UL/CSA). – Utilisation d'un cordon d'alimentation – installer le cordon d'alimentation (homologation UL/CSA) (voir les instructions fournies avec ce produit); le cordon doit comporter les marques indiquant qu'il est conçu pour l'alimentation d'un lave-vaisselle.
7. Mesurer la hauteur de la cavité d'encastrement entre les placards, entre le sol et la face inférieure du plan de travail, à l'emplacement d'installation prévu (mesurer à partir du point le plus bas).

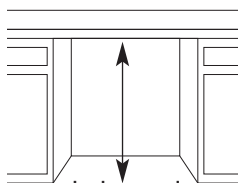

8. Déployer les pieds de réglage de l'aplomb sous la base du lave-vaisselle pour établir une hauteur inférieure de 1/4" à la hauteur libre de la cavité d'encastrement.

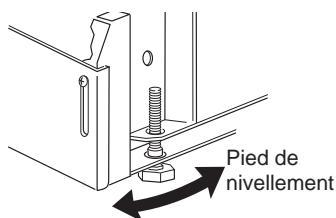



# INSTRUCTIONS D'INSTALLATION

## Fixation du lave-vaisselle au plan de travail

Faire intervenir deux personnes ou plus – placer le lave vaisselle en position verticale.

Il faut que le lave-vaisselle soit assujéti au plan de travail par les deux brides situées au sommet du lave vaisselle.

**REMARQUE :** Ne pas fixer le lave-vaisselle au plan de travail; ceci sera effectué plus tard.

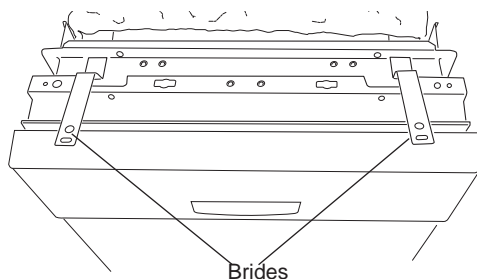

## Contrôle de la tension des ressorts de la porte :

Tandis qu'une autre personne maintient le lave-vaisselle pour éviter le basculement, effectuer plusieurs manoeuvres d'ouverture et de fermeture de la porte. Si la porte se ferme ou s'ouvre sous l'effet de son propre poids, il sera nécessaire d'effectuer un réglage de la tension des ressorts.

- Si la porte se ferme trop rapidement, réduire la tension des ressorts : déplacer le point d'ancrage de l'extrémité du ressort au trou suivant vers le bas du lave-vaisselle.
- Si la porte s'ouvre sous l'effet de son propre poids, augmenter la tension des ressorts : déplacer le point d'ancrage de chaque ressort au trou suivant vers le haut du lave-vaisselle.
- Utiliser le même point d'ancrage (trou) pour chaque ressort (côté gauche et côté droit).

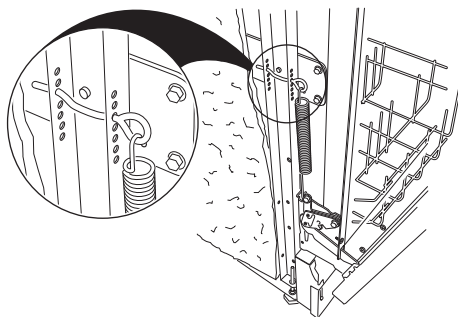

# INSTRUCTIONS D'INSTALLATION

## Insertion du lave-vaisselle dans l'espace d'installation :

1. À deux personnes ou plus, placer le lave-vaisselle en position verticale.
2. Saisir les côtés du lave-vaisselle, par les bords du panneau de porte.
3. Approcher l'appareil de l'ouverture d'insertion. Ne pas pousser sur l'avant du panneau ou sur la console – ceci pourrait faire subir des dommages à l'appareil.

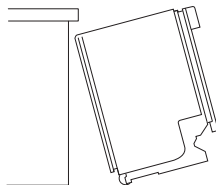

4. Si le lave-vaisselle est alimenté par un cordon d'alimentation, insérer le cordon d'alimentation dans le trou découpé dans le placard. Dans le cas du câblage direct, vérifier que le câble d'alimentation est sur le côté avant droit de l'espace d'installation.
5. Vérifier que la canalisation d'eau est sur le côté gauche de l'espace d'installation, et que le tuyau d'évacuation est près du centre du trou percé dans le placard.
6. Introduire lentement le lave-vaisselle dans la cavité d'encastrement, jusqu'à ce que les angles avant de la porte du lave-vaisselle soient en affleurement avec les portes des placards. Veiller à ne pas écraser/déformer/coincer le câble/cordon d'alimentation électrique, le conduit d'arrivée d'eau ou le tuyau d'évacuation entre le lave-vaisselle et un placard.

Conseil utile : Lorsque le lave-vaisselle est à sa position de service, il peut être nécessaire de soutenir l'avant – soulever/abaisser ou caler les pieds avant.

7. Enlever la feuille de carton placée sous le lave-vaisselle pour la protection du plancher.

REMARQUE : Il n'y a pas d'objection à ce qu'il n'y ait que peu d'espace entre le lave-vaisselle et les placards. **Ne pas enlever le garnissage d'insonorisation/isolation.**

## Établissement de l'aplomb du lave-vaisselle

1. Aligner l'avant du panneau de porte du lave-vaisselle avec les portes des placards. Cela pourrait nécessiter un léger déplacement du lave-vaisselle.

Conseil utile : Durant le réglage de la hauteur des pieds avant, soulever un côté du châssis du lave-vaisselle pour séparer le pied du plancher. Avec certaines installations, il peut être plus facile de régler le pied avant à l'aide d'une clé à molette de 6".

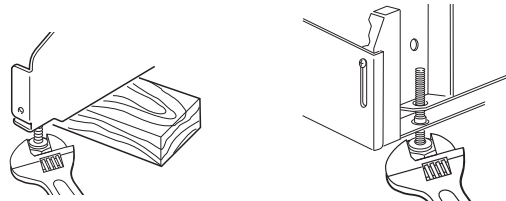

2. Vérifier que chaque pied de réglage de l'aplomb est fermement en appui sur le sol.
3. Fermer et verrouiller la porte; placer un niveau contre le panneau avant. Vérifier l'aplomb du lave-vaisselle. Si nécessaire, ajuster la hauteur des pieds de réglage de l'aplomb ou ajouter des cales sous les pieds pour établir l'aplomb correct du lave-vaisselle.

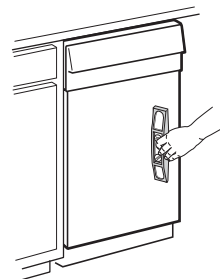

4. Répéter ces opérations pour l'autre côté du lave-vaisselle. **REMARQUE** : Pour éviter tout déplacement des cales durant le fonctionnement du lave-vaisselle, il est nécessaire de fixer fermement les cales au plancher.
5. Placer le niveau contre la partie supérieure de la cuve, à l'avant; vérifier l'aplomb transversal de l'appareil. Si le lave-vaisselle n'est pas d'aplomb, ajuster la hauteur des pieds réglables avant pour établir l'aplomb.

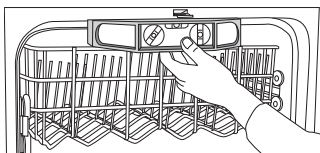

# INSTRUCTIONS D'INSTALLATION

## Raccordement au réseau électrique

Voir la section "Spécifications électriques".

On doit disposer :

- d'une source d'électricité qui satisfait les spécifications d'alimentation de l'appareil, et on doit employer la méthode recommandée de liaison à la terre.

Si vous êtes :

- Pour le câblage direct : employer l'Option 1
- Pour l'alimentation par un cordon d'alimentation : employer l'Option 2

### Option 1 - Câblage direct

## ⚠ AVERTISSEMENT :

### Risque de choc Électrique

- Relier le lave-vaisselle à la terre d'une méthode électrique.
- Brancher le fil relié à la terre au connecteur vert relié à la terre dans la boîte de la borne.
- Ne pas utiliser un câble de rallonge.
- Le non-respect de ces instructions peut causer un décès, un incendie ou un choc électrique.

1. Installer le câble d'alimentation de telle manière qu'il ne soit pas en contact avec le moteur du lave-vaisselle ni avec la partie inférieure de la cuve du lave-vaisselle.
2. Introduire le conducteur du câblage à travers le trou dans le boîtier de connexion.

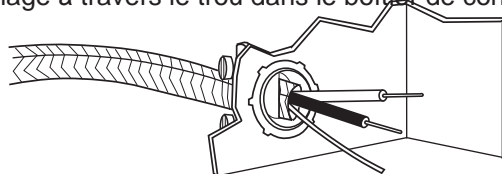

Conseils utiles :

- Pour le raccordement des conducteurs (conducteurs du câble d'alimentation et conducteurs de calibre 16 du lave-vaisselle) utiliser des connecteurs de fils de taille appropriée.
- Insérer l'extrémité des conducteurs dans un connecteur de fils. Ne pas pré-torsader les conducteurs nus.
- Visser le connecteur.
- Tirer doucement sur les conducteurs pour vérifier qu'ils sont solidement fixés.

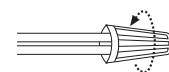

3. Connecter les conducteurs (conducteurs du câble d'alimentation et conducteurs de calibre 16 du lavevaisselle) comme suit avec des connecteurs de fils de taille appropriée :

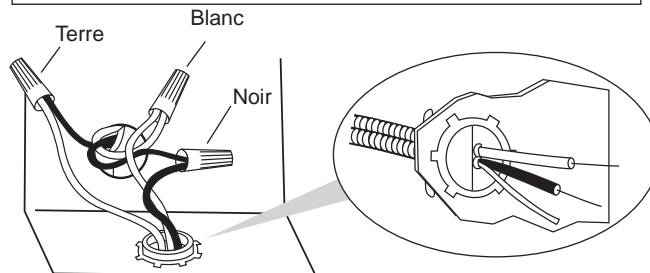
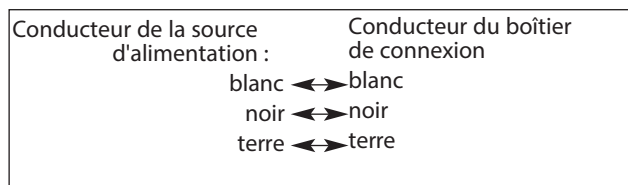

4. Serrer les vis du serre-câble ou du connecteur de conduit.
5. Réinstaller le couvercle du boîtier de connexion; veiller à bien insérer les conducteurs dans le boîtier. Le couvercle doit être à l'extérieur du boîtier, sur le côté gauche.

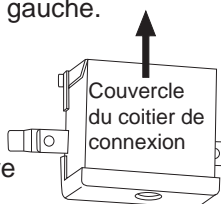

6. Veiller à ne coincer aucun conducteur entre le couvercle et le boîtier.

# INSTRUCTIONS D'INSTALLATION

## Option 2 - Cordon d'alimentation

### **⚠ AVERTISSEMENT :**

- Risque de choc électrique**
- Brancher sur une prise à 3 alvéoles reliée à la terre.
  - Ne pas enlever la broche de liaison à la terre.
  - Ne pas utiliser un adaptateur.
  - Ne pas utiliser un câble de rallonge.
  - Le non-respect de ces instructions peut causer un décès, un incendie ou un choc électrique.

Le cordon d'alimentation utilisé et les connexions doivent être conformes aux prescriptions du Code national des installations électriques, section 422 et/ou aux prescriptions des codes et règlements locaux. La longueur du cordon d'alimentation devrait être de 54" à 64" max.

1. Ôter le couvercle du boîtier de connexion.
2. Effectuer le raccordement entre les conducteurs du cordon d'alimentation et les conducteurs du lavevaisselle - blanc (ou nervuré) à blanc, noir (ou lisse) à noir, et conducteur de liaison à la terre au conducteur vert du lave-vaisselle. Utiliser des connecteurs de fils (homologation UL) de taille appropriée.
3. Réinstaller le couvercle du boîtier de connexion. Veiller à ne coincer aucun conducteur entre le couvercle et le boîtier.
4. Brancher le cordon d'alimentation sur une prise de courant à 3 alvéoles.
5. Vérifier que le cordon d'alimentation ne peut entrer en contact avec le moteur du lave-vaisselle ou la partie inférieure de la cuve du lave-vaisselle.

### Raccordement à la canalisation d'arrivée d'eau

Conseil utile : Raccords à compression :

- Enfiler l'écrou sur le tube de cuivre jusqu'à environ 1" (2,5 cm).
- Enfiler la virole sur le tube. Ne pas placer la virole à l'extrémité du tube.
- Enfoncer le tube dans le raccord, aussi loin qu'il peut aller.
- Faire glisser l'écrou et la virole vers l'avant et fixer l'écrou sur le filetage du raccord 90°; (travailler prudemment pour les manipulations du tube de cuivre – il est facile de déformer/écraser le tube de cuivre).

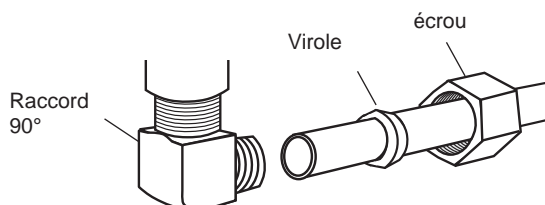

1. Pour qu'il n'y ait pas de vibration durant le fonctionnement, placer le conduit d'arrivée d'eau de telle manière qu'il ne soit pas en contact avec la base, le châssis ou le moteur du lave-vaisselle.
2. Alors que le tube de cuivre est enfoncé dans le raccord à compression, aussi loin qu'il peut aller, utiliser une clé pour serrer l'écrou de compression sur le raccord 90° installé sur l'électrovanne d'admission d'eau. Ne pas appliquer de ruban de Teflon® sur les raccords à compression.

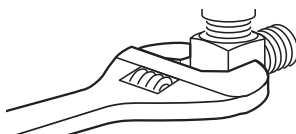

3. Placer un essuie-tout de papier sous le raccord 90°. Ouvrir le robinet d'arrêt de la canalisation d'arrivée d'eau. Inspecter pour rechercher d'éventuelles fuites.

# INSTRUCTIONS D'INSTALLATION

## Raccordement à l'évacuation

1. Pour minimiser les vibrations, placer le tuyau d'évacuation de telle manière qu'il ne puisse entrer en contact avec le moteur, les ressorts de porte, la canalisation d'eau, le placard ou le plancher, ni avec la rive du trou où il traverse la paroi d'un placard.
2. Ne pas séparer la boucle du tuyau du côté du lavevaisselle.
3. Placer un bac de récupération sous l'extrémité du tuyau d'évacuation pour recueillir toute quantité d'eau qui pourrait s'écouler du tuyau.

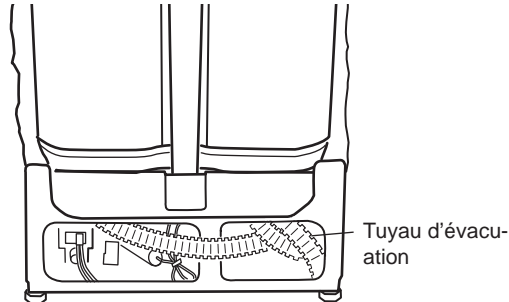

4. Le tuyau d'évacuation comporte une extrémité moulée adaptable sur un orifice de 5/8" (16 mm), 3/4" (18 mm) ou 1" (25,4 mm) sur le brise-vide, raccord de canalisation d'évacuation ou broyeur à déchets; couper sur la ligne marquée appropriée selon la configuration de l'installation.

**IMPORTANT :** Ne pas couper dans la partie ondulée du tuyau. Si un tuyau d'évacuation plus long est nécessaire, ajouter une section de 42" (1,07 m) au tuyau fourni avec l'appareil (pour une longueur totale de 10 pi (3,05 m)).

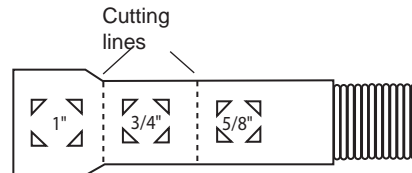

5. Utiliser du tuyau de diamètre interne de 5/8" (16 mm) ou 7/8" (20 mm), et utiliser un raccord d'accouplement droit pour raccorder les deux sections. Assujettir chaque extrémité sur le raccord d'accouplement avec une bride de tuyau. Fixer le tuyau d'évacuation au brise-vide, au raccord en T de canalisation d'évacuation ou au broyeur à déchets à l'aide de brides.

**REMARQUE :** La longueur totale du tuyau d'évacuation ne doit pas excéder 10 pi (3,05 m) pour pouvoir évacuer l'eau correctement.

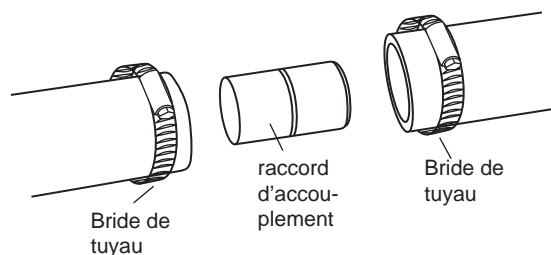

# INSTRUCTIONS D'INSTALLATION

## Immobilisation du lave-vaisselle dans la cavité d'encastrement

### **AVERTISSEMENT :**

#### Risque de basculement

- **Ne pas utiliser le lave-vaisselle jusqu'à ce qu'il soit complètement installé.**
- **Ne pas appuyer sur la porte ouverte.**
- **Le non-respect de ces instructions peut causer des blessures graves ou des coupures.**

1. Si ce n'est déjà fait, ouvrir la porte du lave-vaisselle; retirer le panier inférieur; placer une serviette sur la pompe et la rampe d'aspersion inférieure - ceci empêchera une vis qui tomberait durant l'opération de fixation du lave-vaisselle au plan de travail de s'introduire dans la zone de la pompe.
2. Vérifier que le lave-vaisselle est encore d'aplomb et centré latéralement dans la cavité d'encastrement; vérifier également que le rebord avant de la cuve est aligné avec la façade avant du châssis du placard.
3. Installer les brides de fixation sur le plan de travail avec deux vis Phillips à tête plate n° 8 x 5/8". Il faut que le lave-vaisselle soit immobilisé pour qu'il ne puisse osciller/basculer lors de l'ouverture de la porte.

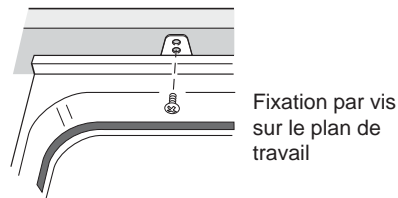

4. Entrouvrir la porte d'environ 3" (7,6 cm) et vérifier que le lave-vaisselle est parfaitement centré dans la cavité d'encastrement (espacement identique à gauche et droite entre le lave-vaisselle et les placards latéraux). Si l'espacement n'est pas identique, desserrer les vis des brides de fixation et déplacer légèrement le lave-vaisselle, puis resserrer les vis de fixation des brides.
5. Vérifier que le sommet de la porte ne peut entrer en contact avec les vis, les brides ou le plan de travail; s'il y a une quelconque interférence, modifier le réglage des pieds (abaisser les pieds et contrôler de nouveau l'aplomb).

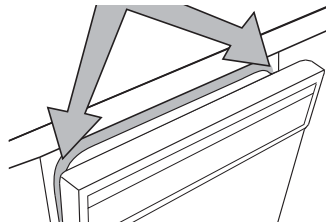

6. Retirer la serviette de protection.
7. Réinstaller le panier inférieur.

# INSTRUCTIONS D'INSTALLATION

## Achever l'installation

1. Placer le panneau inférieur derrière le panneau de plinthe.
2. Placer le panneau de plinthe (2 sections) contre les pieds du lave-vaisselle.
3. Placer l'élément interne du panneau de plinthe (avec ouvertures) contre la bride du panneau de plinthe; les ouvertures doivent être alignées avec les trous de vis de la bride du panneau de plinthe. Laisser la rive inférieure de la section inférieure du panneau de plinthe venir en contact avec le plancher.
4. Placer la section la plus grande du panneau de plinthe par-dessus la section interne et installer les 4 vis de fixation du panneau de plinthe. Utiliser 2 vis additionnelles lorsque la hauteur est de 33-1/2" (85,09 cm) ou plus. Utiliser les deux sections du panneau de plinthe pour toute hauteur d'installation.

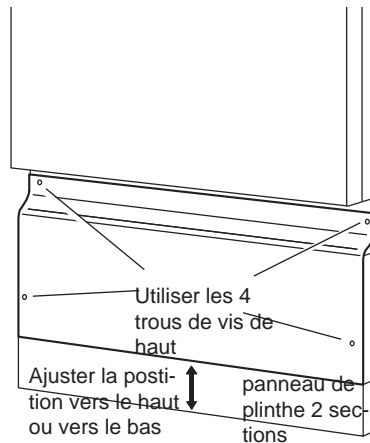

## Alimentation de l'appareil par câblage direct :

### **AVERTISSEMENT :**

#### Risque de choc électrique

- Brancher sur une prise à 3 alvéoles reliée à la terre.
- Ne pas enlever la broche de liaison à la terre.
- Ne pas utiliser un adaptateur.
- Ne pas utiliser un câble de rallonge.
- Le non-respect de ces instructions peut causer un décès, un incendie ou un choc électrique.

## Alimentation de l'appareil par cordon d'alimentation :

### **AVERTISSEMENT :**

#### Risque de choc électrique

- Relier le lave-vaisselle à la terre d'une méthode électrique.
- Brancher le fil relié à la terre au connecteur vert relié à la terre dans la boîte de la borne.
- Ne pas utiliser un câble de rallonge.
- Le non-respect de ces instructions peut causer un décès, un incendie ou un choc électrique.

5. Rebrancher l'appareil ou reconnecter la source de courant électrique.

# INSTRUCTIONS D'INSTALLATION

## Contrôle du fonctionnement

1. Lire le manuel d'utilisation et d'entretien fourni avec l'appareil.
2. Vérifier que toutes les pièces ont été installées et qu'aucune étape n'a été omise.
3. Vérifier la présence de tous les outils utilisés.
4. Mettre le lave-vaisselle en marche et commander l'exécution complète du programme de lavage le plus court. Après les deux premières minutes, déverrouiller la porte; attendre cinq secondes, puis ouvrir la porte.
5. Vérifier qu'il y a bien de l'eau au fond de la cuve du lave-vaisselle. Vérifier que le lave-vaisselle fonctionne correctement.
6. Si ce n'est pas le cas, déconnecter la source de courant électrique ou débrancher le lave-vaisselle et voir la section "Si le lave-vaisselle ne fonctionne pas correctement".

## Si le lave-vaisselle ne fonctionne pas correctement

Essayer d'abord les solutions suggérées ici pour éviter une coûteuse intervention de dépannage.

- Disjoncteur ouvert ou fusible grillé?
- Porte bien fermée et verrouillée?
- Sélection correcte du programme sur l'appareil?
- Arrivée d'eau ouverte?

Si ces contrôles ne permettent pas de résoudre l'anomalie, téléphoner au 1-800-263-2629





# **Dishwasher Installation Instructions Instructions d'installation lave-vaisselle**

## **DDW1801MW / DDW1802EBLS**